



Sony Ericsson

Mobile Phone **Z600**



Sony Ericsson

GSM 900/1800/1900

Ezt a kézikönyvet a Sony Ericsson AB minden garancia nélkül adja ki.

A Sony Ericsson Mobile Communications AB fenntartja a jogot arra, hogy a leírásban szereplő bármely termékét előzetes bejelentés nélkül megváltoztassa vagy továbbfejlessze.

Ezeket a változtatásokat azonban e kézikönyv új kiadásai tartalmazni fogják.

Minden jog fenntartva.

© Sony Ericsson Mobile Communications AB, 2003

Kiadványszám: 3-255-628-93(1)

Megjegyzés:

A kezelési kézikönyvben ismertetett szolgáltatások nem mindegyikét támogatja minden hálózat. Ez a GSM nemzetközi vészhívó számaira is vonatkozik (például: 112).

A töltő fogyasztása készenléti állapotban: 0,3 W alatt

Halogénezett égésgátló nincs a készülékházakban.

Halogénezett égésgátló nincs a fő részek nyomtatott áramköri lapjaiban.

Kérjük, olvassa el a biztonságos és hatékony használatra vonatkozó irányelveket (► **116 Biztonságos és hatékony használat**), valamint a Korlátozott jótállás (► **120 Korlátozott garancia**) című fejezetet a mobiltelefon használatba vétele előtt.

A T9™ szövegbevitel a Tegic Communications Inc. bejegyzett védjegye, és a T9™ szövegbeviteli szoftver használatához a Tegic Communications Inc. felhasználási engedélyévé biztosított.

Bluetooth™ a Bluetooth SIG, Inc cég védjegye.

A Java™ és valamennyi Java™-alapú jelzés és embléma, beleértve a kávéscsésze emblémát is, a Sun Microsystems, Inc. cég védjegye vagy bejegyzett védjegye az Egyesült Államokban és más országokban.



A Z600 telefonra vonatkozó személyes információk

A telefonra vonatkozó információk.

A könnyű elérhetőség kedvéért jegyezze fel telefonja és SIM-kártyája azonosító számait. Ezt az információt kérheti az eladó szerv, a gyártó vagy a szolgáltató, ha valamilyen ügyben hozzájuk fordul. A készülék és/vagy a SIM-kártya elvesztése vagy eltulajdonítása esetén azonnal értesítse szolgáltatóját, hogy megakadályozhassa a jogosulatlan használatot.

Saját mobil-telefonszámom:

A szolgáltató ügyfélszolgálatának telefonszáma:

SIM-kártyám száma:
(Ez az Ön SIM-kártyáján található)

A telefonkészülékem azonosító száma (IMEI):
(Az akkumulátor alatti címkén található)

Az útmutatóról

A útmutató felépítése, az ikonok magyarázata.

Az útmutató felépítése







Ez az útmutató az alábbi részekből áll:

- Saját Z600: a telefonra vonatkozó személyes információk.
- Kezdő lépések: a Z600 használatának megkezdése.
- Alapvető műveletek: a Z600 alapvető szolgáltatásai.
- Menüműveletek: a menük használata.
- Függelék: kiegészítő információk.

Megjegyezzük, hogy az ebben a kézikönyvben szereplő képernyő és ikon színét és méretét tekintve kissé eltérhet a tényleges képernyőtől.

Az ikonok magyarázata

(Csak tájékoztatási célból.)

Ikonok	Magyarázatok
	Fontos
	Jegyzetek
	A részletekkel kapcsolatban forduljon a hálózat üzemeltetőjéhez/ szolgáltatóhoz
	A kiválasztáshoz nyomja meg a Soft/Navigációs billentyűt.
	Lásd még a(z) xx. oldalon
	Nyomja meg középen a Navigációs billentyűt.
	Nyomja le a Navigációs billentyűt.

Tartalomjegyzék

A Z600 telefonra vonatkozó személyes információk 4

A telefonra vonatkozó információk.

Az útmutatóról 5

A útmutató felépítése, az ikonok magyarázata.

A Z600 telefon

Az alapkészlet tartalma 9

Mi van a csomagban?

Fedőlapok és a tartósíj. 10

Fedőlapok és a tartósíj behelyezése.

Rövid útmutató 11

Áttekintés a telefonról és funkcióiról.

Alapfunkciók 12

Billentyűfunkciók, második kijelző, a menürendszer áttekintése.

Kezdő lépések

SIM-kártya és az akkumulátor 16

A SIM-kártyával és az akkumulátorral kapcsolatos tudnivalók.

A Z600 használata 19

A Z600 használatának megkezdése.

Alapvető műveletek

Hívások kezdeményezése (Bejegyzések mentése) 21

A telefonkönyv, a hangparancsos hívás és a gyorshívás használata.

Hívások fogadása 25

Hívások fogadása/megválaszolása/befejezése.

Hívás közben 27

Hívásopciók.

Hangvezérlés	31	Képek és hangok	69
Hangparancsok használata.		Hangok és képek kiválasztása, összeállítása és felvétele.	
Szövegbevitel	32	Kapcsolódás	73
Hagyományos és a T9 szövegbevitel.		WAP, Bluetooth, szinkronizálás stbc.	
Menüműveletek		Üzemeltetői közvetlen hivatkozások	91
Telefonkönyv	35	Itt férhet hozzá az üzemeltető által megadott közvetlen hivatkozásokhoz.	
Telefonkönyv menü, Hangparancsok.		Internet-szolgáltatások	91
Üzenetek	43	Online weboldal behívása.	
Csevegés, SMS, MMS, e-mail stb.		Beállítások	92
Saját gyorsmenük	58	Telefonbeállítások testreszabása.	
Saját gyorsmenük létrehozása.		Szervező	99
Hívások	59	Naptár, Jegyzetek, Riasztások, Időmérő, Stopper, Számológép, Kódmemória.	
Hívásopciók (hívásfeltételek beállítása).		Szórakozás	106
Kamera	66	Játékok elindítása és alkalmazások letöltése.	
A beépített kamera használata.			

Függelék

Hibakeresés **108**

Biztonság **111**

PIN-kód, PIN2-kód, SIM-kártyazár és telefonzár.

Képernyőikonok összefoglalója ... **113**

Ezekkel az ikonokkal találkozhat a telefon képernyőjén.

Biztonságos és hatékony használat **116**

Kérjük, a mobiltelefon használata előtt olvassa el ezt az információt.

A Z600 telefon

Az alapkészlet tartalma

Mi van a csomagban?

Az alapkészletben lennie kell egy mobiltelefonnak, egy standard akkumulátornak, két, cserélhető fedőlapokból álló csomagnak, egy CD-s alkalmazásnak, egy töltőnek és ennek a kézikönyvnek. Ha ezek közül bármelyik hiányozna, kérjük, azonnal vegye fel a kapcsolatot a viszonteladóval.



A töltő csatlakozó dugójának típusa országonként más és más.

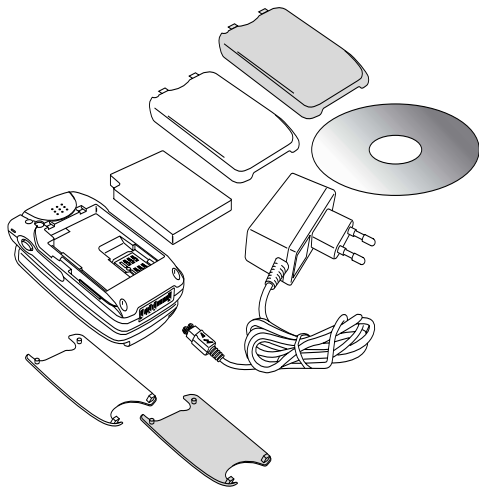

Fedőlapok és a tartószíj.

Fedőlapok és a tartószíj behelyezése.

A cserélhető fedőlap

A Z600 telefonhoz két különböző színű fedőlap áll rendelkezésre. Helyezze a fedőlapot a telefonra az ábra szerint.

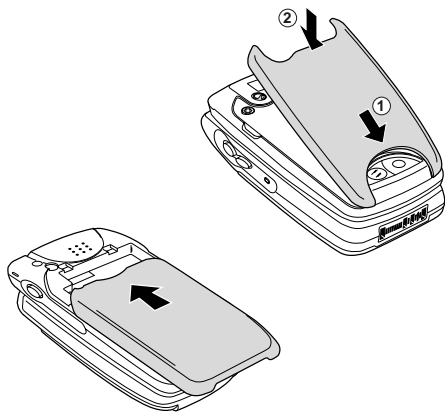

Tartószíj

Rögzítse a tartószíjat a készülékhez az ábrán látható módon.

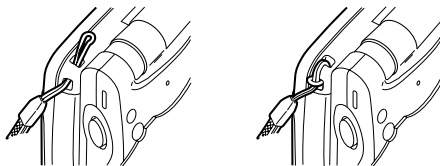

A tartószíj nem része a csomagnak.

Rövid útmutató

Áttekintés a telefonról és funkcióiról.

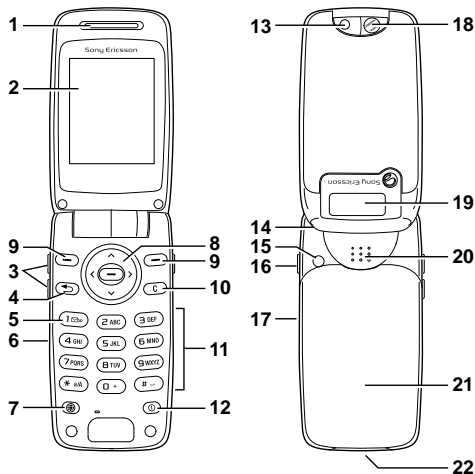







- | | | | |
|-----------|--|-----------|-------------------------|
| 1 | Fülhallgató | 12 | Be-/kikapcsoló gomb |
| 2 | Kijelző | 13 | Kamera |
| 3 | Hangerőgombok | 14 | Lyuk a tartószíjon |
| 4 | Vissza gomb | 15 | Külső antennacsatlakozó |
| 5 | Hangposta billentyű | 16 | Kamera gomb |
| 6 | Töltő/Bluetooth jelző | 17 | Infravörös port |
| 7 | Operátor gomb | 18 | Tükör |
| 8 | Navigáció gomb | 19 | Külső kijelző |
| 9 | Soft billentyű | 20 | Hangszóró |
| 10 | Törlés gomb | 21 | Akkumulátorburkolat |
| 11 | Billentyűzet (betű- és számbillentyűk) | 22 | Csatlakozó |

Alapfunkciók

Billentyűfunkciók, második kijelző, a menürendszer áttekintése.

Billentyűfunkciók





	Be/Ki	Ki-/bekapcsolja a telefont.
	Soft billentyű	Kiválasztja a felette levő opciót a kijelzőn.
	Visszalépés	Kiléptet a menüből.
	Operátor	Közvetlen hivatkozás az üzemeltetőre.
	Törlés	Tételeket töröl a listából. Törli a kurzor előtt álló szöveget vagy számjegyeket. Nyomja meg és tartsa lenyomva a hívás, illetve a hangok elnémításához vagy a némitás megszüntetéséhez.

	Hangposta	Hangpostája eléréséhez nyomja meg és tartsa lenyomva a billentyűt. ➡ 50 Hangposta hívása
---	-----------	--

	Kamera	Bekapcsolja a Kamera funkciót. Készítsen fényképet.
---	--------	---

	Hangerő	Beállítja a hangerőt.
---	---------	-----------------------



Navigációs gomb

	Nyomja meg középen	A Menü megnyitása a készenléti módból. Válasszon egy opciót.
	Nyomja jobbra	A Menü megnyitása a készenléti módból. Léptet a menüben, listában és szövegekben.
	Nyomja balra	SMS elolvasása (új írása) a készenléti módban. Léptet a menüben, listában és szövegekben.
	Nyomja felfelé	Internetes szolgáltatásokhoz történő hozzáférés készenléti módban. Léptet a menüben, listában és szövegekben.
	Nyomja lefelé	Telefonkönyv megnyitása készenléti módban. Léptet a menüben, listában és szövegekben.

Külső kijelző

A Z600 készülék külső kijelzővel rendelkezik az információk (pl. időpont, akku-állapot, üzenetjelzés) telefon kinyitása nélküli megtekintéshez. Ez a kijelző kikapcsol, ha lenyitja a flipet.

A külső kijelző billentyűfunkciói

Billentyű	Mód	Magyarázat
	Készenléti mód	Bekapcsolja a háttérvilágítást. A második megnyomással válthat az állapotelemek között.
	Esemény	Bekapcsolja a háttérvilágítást. A második megnyomással eltünteti a képernyőt vagy visszatér a készenléti módba.



Alvás

Bekapcsolja a háttérvilágítást. Átvált a készenléti/ esemény képernyőre.



Beérkező hívás

Elnémítja a hívásjelzést. Kétszeri gyors megnyomással visszautasítja a hívást.

Nyomja meg és tartsa lenyomva a

Készenléti mód
Esemény
Alvás

Bekapcsolja a háttérvilágítást.



billentyűt.

Info/Súgó szöveg

További információkat, magyarázatokat és tanácsokat talál néhány menüről vagy funkcióról a telefonban. Válassza ki a menüt vagy a funkciót, és nyomja meg a **Info** billentyűt.

A Tovább opció

A **Tovább** megnyomásakor megjelenik az opciólista. Az opciólista az adott menü szerint változik.

Ha a készenléti módban lenyomja a **Tovább** billentyűt, akkor a következő opciók jelennek meg: **Csendes be**, **Bluetooth be**, **Infravörös be**, **Jegyzet feladása**, **Telefon állapota**.

Menürendszer áttekintése

☉ a Főmenü kijelöléséhez készenléti módból és a Navigáció billentyűvel a menü opciókon való görgetéshez.

Bizonyos menük üzemeltető-, illetve hálózathüggök.



(* Csak hívás közben látható.)

1 Üzemeltetői közvetlen hivatkozások

4 Kamera

7 Képek és hangok

Saját képek
Képlinkek
Saját hangok
Hanglinkek
Témák
Témalinkek
Képszerkesztő
Dallamszerkesztő
Hangjegyzet

10 Kapcsolódás

Operátor szolgált.
Bluetooth
IR bekapcsolása
WAP-beállítások
Szinkronizáció
GSM hálózatok
Adatkommunikáció
Tartozékok

2 Internetes szolgált.

5 Üzenetek

SMS
Kép
Hangposta hívása
E-mail
Csevegés
WAP push
Körzeti info
Beállítások

8 Telefonkönyv

Keres és hív
Keres és küld*
Új bejegyzés
Bejegyzések kezel.
Képek
Magán csengés
Hangazonosítók
Spec. számok
További opciók
Opciók

11 Szervező

Naptár
Jegyzet
Ébresztő óra
Időmérő
Stopper
Számológép
Kódmemória

3 Saját menük

Új küldése
Csengetési hangerő
Profil választás
Saját számok
Testreszabás

6 Szórakozás

Játékok és egyéb
Más játékok

9 Hívásinfo

Sikertelen hívások
Híváslista
Átirányít
Hívások kezelése
Idő és költség
Következő hívás
Opciók

12 Beállítások

Hang és jelzés
Kijelző
Profilok
Nyelv
Idő és dátum
Hangvezérlés
Lezárások
Kihangosító
Mindent nulláz

Kezdő lépések

SIM-kártya és az akkumulátor

A SIM-kártyával és az akkumulátorral kapcsolatos tudnivalók.

SIM-kártya

A SIM (Subscriber Identity Module – Előfizetői azonosító modul) kártya egy számítógépes chipet tartalmaz az Ön szolgáltatási adataival és telefonszámaival. A hitelkártyához hasonlóan ezt is biztonságos körülmények között kell tárolni és elővigyázatosan kell használni. Ne hajlítsa vagy karcolja meg, és ne tegye ki nedvességnek. Kerülje a statikus elektromosságot. A SIM kártya memóriájának védelme érdekében eltávolítás vagy behelyezés előtt mindig kapcsolja ki készülékét.



Ha behelyez egy új SIM-kártyát, a készülék figyelmezteti rá, hogy adja meg, hogy szeretné-e a SIM tartalmát átmásolni a telefon memóriájába

➔ 35 Telefonkönyv.

A SIM-kártya behelyezése

- 1 Távolítsa el az akkumulátor fedelét és az akkumulátort.
- 2 Helyezze be a SIM-kártyát a tartóba.

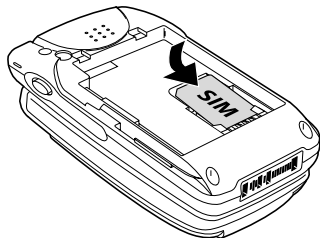

- 3 Helyezze vissza az akkumulátort és a burkolatot.

A SIM-kártya kivétele

Végezze el a fenti 1 - 3. lépést és a 2. lépésben vegye ki a SIM-kártyát a tartóból.

Akkumulátor

Csak a Sony Ericsson által jóváhagyott Z600 típusú akkumulátort és töltőt használjon. A készülék vásárlásakor az akkumulátor nem lesz teljesen feltöltve.

■ A kijelzőn látható akkumulátor ikon állapotsora és a töltésjelző (piros) is mutatja a töltöttség állapotát.

A töltés (5 °C – 45 °C) a ■ megjelenésekor fejeződik be.

A teljes feltöltés körülbelül 3 óráig tart, de ez a körülményektől függően változhat (pl. ha a telefonkészülék be van kapcsolva, vagy a környezeti hőmérséklet a működési tartományon kívül esik).

Teljesen lemerült akkumulátor esetén eltelhet némi idő, míg az akkumulátor képjel a töltés közben megjelenik a kijelzőn.

Az energiapazarlás elkerülése érdekében a töltés befejeztével húzza ki a töltőt a fali csatlakozóból és a telefonkészülékből is.

Magas hőmérsékleten az akkumulátor térfogata kissé megnőhet. Ez nem veszélyezteti az Ön biztonságát és egészségét, és a hőmérséklet normalizálódásával a méret visszaáll az eredeti értékre.

Az akkumulátor behelyezése

- 1 Az eltávolításához csúsztassa lefelé az akkumulátorfedőt.
- 2 Illessze az akkumulátor peckeit a telefonéhoz és nyomja le az akkumulátort.
- 3 Illessze a burkolat oldalsó peckeit a készülék hornyaiba és csúsztassa a burkolatot a helyére kattanásig.

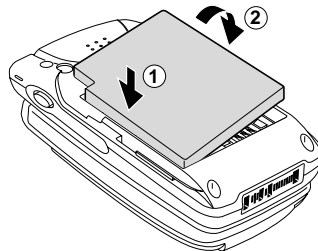

Kezdő lépések

Az akkumulátor kivétele

Először kapcsolja ki a készüléket, és várja meg, míg a kijelzőről minden eltűnik. Távolítsa el az akkumulátor fedelét és az akkumulátort.



Új akkumulátor behelyezésekor újra be kell állítania a készülék óráját.

Az akkumulátor töltése

- 1 Illessze a töltőt egy elektromos csatlakozóaljzatba.
- 2 Csatlakoztassa a töltő vezetékét a telefon alján található csatlakozóba.

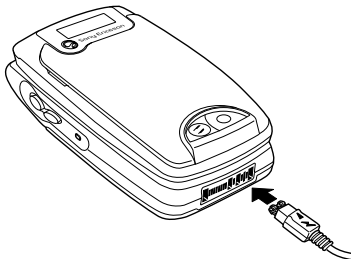

A töltő kihúzása a telefonból:

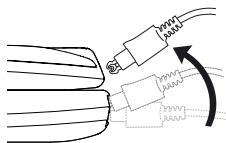

Használati időtartam

Ha az akkumulátor már majdnem lemerült, a kijelzőn megjelenik a  ikon és a telefon hangjelzést ad, amely jelzi, hogy megközelítőleg 1 percnyi beszélgetési idő maradt hátra; azonban, ha a **Csendes be** opció ki van választva, akkor nem hallható hangjelzés.

A Z600 használata

A Z600 használatának megkezdése.

A telefonkészülék bekapcsolása

Telefonkészüléke be/kikapcsolásához nyomja meg és tartsa nyomva a  billentyűt. (A telefon első bekapcsolása után a készülék 40 másodpercen belül válik üzemkésszé.)

A PIN-kód beírása

A számbillentyűkkel írja be a PIN-kódot (Személyes Azonosítószám) (a PIN kódolva jelenik meg: ****), majd nyomja meg a **Rendben** vagy a  billentyűt a megerősítéshez.

➔ **111 PIN** ("Personal Identification Number" - személyes azonosító szám).



Bejelentkezés a hálózatra

A PIN-kód sikeres beadása után a készülék keresni kezdi az elérhető GSM-hálózatokat. A hálózatkeresés automatikus, és igénybe vesz pár másodpercet. (A hálózat manuális kiválasztásához lásd a ➔ **87 GSM-hálózatok** részt.)

Amikor a szolgáltató neve és a térerősség ikon megjelenik a kijelzőn és a hálózatjelző (zöld) villog, a telefonkészülék készen áll a hívások fogadására és kezdeményezésére.

A következő képjelek jelzik a szolgáltató hálózatának térerősségét. Ha a jel nagyon gyenge, elveszitheti a szolgáltatást.

Erős jel



Gyenge a
térerő

Nincs
hálózat

Ha nem éri el a szolgáltatót

Ha nem tudja elérni a szolgáltatót, akkor lehet, hogy túl gyengék a vételi viszonyok. Menjen fel egy magasabb helyre, álljon közelebb egy ablakhoz, vagy menjen ki nyílt területre és győződjön meg róla, hogy semmi nem árnyékolja a belső antenna területét (elülső fedél).

Barangolás

-  Ha kikerül "Saját" szolgáltatója lefedettségéből, különösen amikor külföldön tartózkodik, a jelzés erősségétől és a szolgáltatók közötti barangolási (roaming) megállapodástól függően automatikusan kiválasztásra kerül egy másik szolgáltató ➡ **87 GSM-hálózatok**

Alapvető műveletek

Hívások kezdeményezése (Bejegyzések mentése)

A telefonkönyv, a hangparancsos hívás és a gyorshívás használata.

Telefonszám tárcsázása

- 1 Tárcsázza a hívandó fél teljes telefonszámát (a körzetszámmal együtt, még akkor is, ha csak helyi hívást kezdeményez). Nemzetközi telefonszám hívásakor nyomja meg és tartsa nyomva a **(+)** billentyűt, amíg a + jel meg nem jelenik. Üsse be az ország hívószámát, a körzetszámot és utána a telefonszámot.



- 2 Ha hibázik, a korrigáláshoz nyomja meg a **(C)** billentyűt.
- 3 Nyomja meg a **Hívás** billentyűt a megjelenített szám hívásához vagy
- 4 **► Tovább ► Új szám** a telefonszám Telefonkönyvbe történő elmentéséhez. Válassza az **Új bejegyzés** opciót egy új bejegyzés létrehozásához, vagy a **Létezőhöz** opciót a szám meglévő bejegyzéshez történő mentéséhez.



Hívás kezdeményezésekor elrejtethi/megjelenítheti telefonszámát **► 65 Következő hívás.**

Automatikus újratárcsázás: Ha nincs kapcsolat, akkor a **Megpróbálja újra?** üzenet jelenik meg. Nyomja meg a **Igen** billentyűt az Automatikus újratárcsázási opció bekapcsolásához (nem használható fax- és adathívások esetén). A telefon automatikusan újrahívja a telefonszámot tízszer, amíg sikeres nem lesz a hívás, illetve, amíg meg nem nyom egy billentyűt vagy nem fogad egy bejövő hívást. A hívás kapcsolásakor hangjelzést hall.

Bejegyzés kiválasztása a Telefonkönyvből

- 1 A készenléti módban nyomjon le és tartson lenyomva egy alfanumerikus billentyűt a billentyűn lévő első betűre történő léptetéshez, majd nyomja meg többször a billentyűt a kívánt betű megkereséséhez (például az “L” betűvel kezdődő név megkereséséhez tartsa lenyomva a **SJKL** gombot a J megkereséséhez, majd nyomja le ismét háromszor a **SJKL** billentyűt az L megkereséséhez).
- 2 Jelölje ki a hívni kívánt bejegyzést és nyomja meg a **Választás** billentyűt.
- 3 Válassza ki a számot, majd **Hívás**.





A telefonkönyv egy bejegyzését a **Keres és hív** opcióból is kiválaszthatja, amely a **Telefonkönyv** menü **➔ 36 Kapcsolat hívása** menüpontjában található.

A SIM-kártyán lévő szám hívásához lásd a **➔ 42 Hívás SIM-ről** részt.

Vészhívások kezdeményezése

A telefonja támogatja a nemzetközi vészhívószámok (112, 911 és 08) használatát. Ez azt jelenti, hogy ezekkel a számokkal a szokásos módon lehet bármelyik országból vészhívásokat kezdeményezni a SIM-kártyával vagy anélkül (hálózatfüggő), amennyiben egy GSM-hálózat hatókörén belül van. Néhány országban más vészhívószámokat is használhatnak. Ezért előfordulhat, hogy a hálózat üzemeltetője a SIM-kártyán további helyi vészhívószámokat is elhelyezett. Vészhívás kezdeményezéséhez először írja be a vészhívó számot (például 112), majd nyomja meg a **Hívás** billentyűt.

Hangtárcsázás

A hangtárcsázás megkönnyíti a telefonkönyvben szereplő tételek tárcsázását. Egyszerűen tartsa lenyomva a hangerőbillentyűt és mondja be az adott személy nevét (Hangjelzés) a mikrofonba. Ha az adott bejegyzéshez több telefonszámmal is rendelkezik, akkor mondja ki a számtípust (például “otthon”). A hangjelzés felismerésekor 3 másodperc elteltével a telefon automatikusan tárcsázni kezd (a 3 másodperc alatt lehetősége van arra, hogy törölje a hívást a  vagy a  billentyű megnyomásával.

A funkció használatához előzetesen be kell állítani a Hangjelzést és be kell kapcsolni a Hangtárcsázás opciót ➔ **23 Kapcsolja be a Hangtárcsázást és vegye fel a számtípusokat**, ➔ **23 Hangjelzés tétel létrehozása**.



Nyomja meg a kihangosító billentyűt a Hangtárcsázás megkezdéséhez, ha kihangosítót vagy Bluetooth fejhallgatót használ. A Hangfogadás bekapcsolása tartozékok használata esetén ➔ **26 Hívásfogadás hanggal**.

Kapcsolja be a Hangtárcsázást és vegye fel a számtípusokat

- ▶  Beállítások ▶ Hangvezérlés
▶ Hangtárcsázás ▶ Be
- Kövesse a kijelzőn megjelenő utasításokat és vegye fel a számtípusokat.

Hangjelzés tétel létrehozása

- ▶  Beállítások ▶ Hangvezérlés
▶ Hangtárcsázás ▶ Nevek szerkeszt. ▶ Új hangazonosító
- Válasszon ki egy bejegyzést.
- Kövesse a kijelzőn megjelenő utasítást. A hangparanccsal rendelkező bejegyzésnevek mellett egy ikon jelenik meg.

Gyorstárcsázás

A kiválasztott számot gyorsabban is felhívhatja, ha megnyomja a megfelelő számbillentyűt, majd a Hívás billentyűt. (Ha például a SIM-kártya 1-es pozíciójába mentett telefonszámot szeretné felhívni, akkor nyomja meg a  billentyűt, majd Hívás.)

A Gyorstárcsázás funkció használatához meg kell változtatni a SIM-memóriába mentett telefonszámok pozícióját. ➔ **24 Pozíciószámok megváltoztatása a SIM-kártyán.**



A  –  billentyűkkel 9 billentyűt állíthat be.

Pozíciószámok megváltoztatása a SIM-kártyán

- 1 ▶  Telefonkönyv ▶ További opciók
▶ Pozíciólista
- 2 Válassza ki a módosítani kívánt pozíciószámot.
- 3 Válassza ki azt a pozíciót, amelybe át szeretné helyezni a számot.
- 4 Nyomja meg az **Választás** billentyűt a megerősítéshez.

Hangparancsos újrarárás

A saját hanggal is újratárarázható a legutolsóként hívott szám. Egyszerűen tartsa lenyomva a hangerőbillentyűt és mondja be az “Újratararázás” parancsot a mikrofonba. A hangparancs lejátszódik, és az utolsóként tárarázott számot a telefon újrarávája.

A funkció használatához előzetesen be kell állítani az újratárarázás parancsot és be kell kapcsolni a Hangparancsos újraráváás opciót. ➔ **24 Kapcsolja be és vegye fel az újratárarázási parancsot.**

Kapcsolja be és vegye fel az újratárarázási parancsot

- 1 ▶  Beállítások ▶ Hangvezérlés ▶ Újratarács. hanggal ▶ Be
- 2 Ezt követően utasítások jelennek meg. Nyomja meg a **Rendben** billentyűt.
- 3 Emelje a telefont a füléhez, várja meg a hangot, majd mondja ki az “Újratarácszás” vagy egy másik szót. Ha a felvétel megfelelő, nyomja meg az **Igen** billentyűt. Ha a felvétel nem megfelelő, nyomja meg a **Nem** billentyűt és ismétlje meg a 2. lépést.

Hívások fogadása

Hívások fogadása/megválaszolása/befejezése.

Hívás fogadásakor a telefon csengeni kezd, és a kijelzőn a **Fogadja?** üzenet jelenik meg. Ha az előfizetése tartalmazza a Hívófél azonosítása szolgáltatást és a hívó száma megállapítható, akkor annak telefonszáma is megjelenik a kijelzőn. Ha olyan számról érkezik a hívás, amely a Telefonkönyvben szerepel, akkor a hívó neve és telefonszáma is megjelenik. Ha képet is társított a bejegyzéshez, akkor a megfelelő kép is látható lesz. Ha a hívófél száma korlátozott szám, akkor a kijelzőn a **Rejtett szám** üzenet jelenik meg.

Hívások megválaszolása/befejezése

Ha a telefon nyitva van

Nyomja meg a **Igen/Nem** billentyűt a hívás fogadásához vagy elutasításához.

Ha a telefon zárva van

Nyissa ki a telefont és nyomja meg a **Igen/Nem** billentyűt a hívás fogadásához/elutasításához

vagy egyszerűen nyissa ki a telefont a hívás fogadásához, amennyiben a **Aktív flip** menüpontnál a **Be** ➡ **62 Nyitás hívásfogadáshoz** opció van beállítva.



Ha nem kívánja fogadni a hívást, akkor nyomja meg a **Nem** billentyűt. A hívás elutasításra kerül (a hívó fél foglalt jelzést hall (ez hálózattfüggő) vagy hívása átirányítódik, ha átirányítás van beállítva).

Ha egy bejövő hívást nem fogadott, a kijelző felső során megjelenik a képjel.

Nyomja meg a **Hívásinf.** billentyűt, ha információt szeretne kapni a nem fogadott hívásról

➡ **59 Híváslista.**

Nagyon ritka esetekben előfordulhat, hogy a titkosítás némely hálózatban nem működik, és harmadik fél is hallhatja a telefonbeszélgetést. Ebben az esetben a képjel jelenik meg a kijelzőn.

Nyomja meg a **Letész** billentyűt vagy zárja be a flipet a a telefonhívás befejezéséhez.

Fejhallgató

Amennyiben fejhallgatót csatlakoztatott készülékéhez, a hívást az azon található gomb megnyomásával is fogadhatja. Nyomja meg ismét a fejhallgató gombját a hívás befejezéséhez.

Bluetooth fejhallgató

Ha a Bluetooth fejhallgató aktiválva van, a hívás fogadásához/befejezéséhez nyomja meg a fejhallgató billentyűt.

Hívásfogadás hanggal

A hangjával fogadhatja vagy utasíthatja vissza a bejövő hívást fejhallgató vagy autós kihangosító készlet használata esetén. Amikor csengeni kezd a telefon, mondja ki a “Fogadás/Foglalt” parancsot a bejövő hívás fogadásához/visszautasításához. (Ha a hívást visszautasítja, akkor az át lesz irányítva a hangpostára, vagy a hívó foglalt jelzést hall.) A funkció használatához előzetesen be kell állítani az Hangfogadás parancsot és be kell kapcsolni a Hangfogadás opciót ➡ **26 A hanggal történő**

hívásfogadás bekapcsolása és a hangparancs felvétele.



A hanggal történő hívásfogadás bekapcsolása és a hangparancs felvétele

- 1 ▶  Beállítások ▶ Hangvezérlés
▶ Hangfogadás ▶ Be
- 2 Válassza ki azokat a tartozékokat, amelyeket használni szeretne a hanggal történő hívásfogadáshoz a **Ellenőrzés**, majd a **Mentés** gomb megnyomásával.
- 3 Kövesse a 2 - 3. lépést a ➡ **24 Kapcsolja be és vegye fel az újratárcsázási parancsot** részben leírtak alapján és mondja ki a “Fogadás” parancsot a 3. lépésben.
- 4 Mondja ki a “Foglalt” vagy egy másik szót, majd nyomja meg a **Rendben** billentyűt.

Hívás közben

Hívásopciók.

A csengetés/hallgató hangerejének változtatása

Hívás közben a hangerőbillentyűvel szabályozható a csengetés/mikrofon/fejhallgató hangereje (a  = billentyűvel növelhető, a  = billentyűvel csökkenthető a hangerő). A hangerő módosításához a mikrofonnak bekapcsolva kell lennie ➔ **27 A mikrofon ki-/bekapcsolása.**

Bluetooth fejhallgató

Ha a hívás közben a Bluetooth fejhallgató a hatókörön kívülre kerül, akkor **A Bluetooth kapcsolat megszakadt. Hívás fogadása a telefonon?** üzenet jelenik meg és a telefon megkérdezi, hogy **Igen/Nem** befejezni vagy átadni kívánja-e a hívást.

A Bluetooth fejhallgató használatakor hívás közben átadhatja a hangot is a telefonra vagy a fejhallgató készülékre.

Hang átadása

- 1  ► Hangátirányítás vagy
► Tovább készenléti módban.
- 2 ► A telefonba vagy válasszon más kihangosítót.







Ha hívást szeretne továbbítani telefonról Bluetooth fejhallgatóra, nyomja meg a Bluetooth fejhallgató billentyűt amikor a Bluetooth fejhallgató aktíválva van.

A mikrofon ki-/bekapcsolása

Tartsa lenyomva a  billentyűt a mikrofon némításához, illetve megszólaltatásához.

DTMF-hangok küldése

Nyomjon le egy számbillentyűt ( - ) , majd a  és a  billentyűt a DTMF-hang elküldéséhez. A kijelző hívási utáni törléséhez nyomja meg a  billentyűt.

Jegyzetfüzet

Hívás közben jegyzetfüzetként használva telefonját telefonszámokat tárolhat el. A hívás befejeztével a bevitt telefonszám megjelenik a kijelzőn. Nyomja meg a **Hívás** billentyűt a telefonszám hívásához, illetve nyomja meg a **Tovább** billentyűt, majd a **Új szám** billentyűt a telefonszám Telefonkönyvbe történő elmentéséhez.



A hívó fél hangjelzéseket hall, miközben Ön a Jegyzetfüzetet használja. Nyomja meg a **☎** billentyűt és válassza a **Hangok ki** opciót a hangok kikapcsolásához.

Folyamatban lévő hívás menü

Hívás közben nyomja meg a **☎** vagy a **☎** billentyűt az alábbi opciók megjelenítéséhez (bizonyos opciók hálózathoz tartoznak):



- ▶ **Felvétel** a beszélgetés felvétele.
- ▶ **Hangok ki/Hangjelzés be** a hangok kikapcsolása/bekapcsolása.
- ▶ **Hívásvárakozt.** az aktuális hívás vagy konferenciahívás várakoztatásba helyezése.
- ▶ **Híváskapcsolás** két hívás közötti váltás.
- ▶ **Aktív megszakít** egy aktív hívás befejezése.
- ▶ **Visszaállítás** egy várakoztatott hívás visszavétele.
- ▶ **Hívás összekapcs.** különböző hívások konferenciahívássá történő egyesítése.
- ▶ **Hívástovábbítás** két hívás összekapcsolása.
- ▶ **Kiemelés** a konferenciahívás egyik résztvevőjével privát beszélgetés létrehozása és a többiek várakoztatásba helyezése. Válassza a **Hívás összekapcs.** opciót a konferenciahívás folytatásához.)

- ▶ Válassza az **Össz.megszakít** opciót, ha több hívást szeretne egyszerre befejezni.
- ▶ **Megszakítás** a konferenciahívás egyik résztvevőjének elengedése.
- ▶ **Konf. résztvevő** a konferenciahívásban szereplő felek azonosítása.
- ▶ **Hívásinf.** új hívás kezdeményezése.

Hívás tartása

-  Nyomja meg a **Várákoz.** billentyűt a folyamatban lévő hívás várakoztatásba helyezéséhez, illetve a két hívás egyszerre történő fogadásához.

Egy aktív hívás

- 1 
- 2 ▶ Főmenü ▶  Telefonkönyv ▶ Keres és hív a Telefonkönyvben szereplő szám kikereséséhez (vagy használja a billentyűzetet a szám beírásához).
- 3 ▶ Hívás



Csak egy hívást helyezhet várakoztatásba. Jegyzetomb segítségével történő második hívás létrehozásával automatikusan tartásba teheti a vonalat.

Egy hívás aktív (és/vagy egy hívás tartásban) és egy hívás várakozik

- 1 A telefon figyelmeztet arra (hangjelzést ad), hogy hívás van várakoztatásban és a kijelzőn megjelennek a hívásvárakoztatási opciók.
- 2
 - ▶ **Fogadás** a második hívás fogadásához és az aktuális hívás várakoztatásba helyezése. vagy
 - ▶ **Foglalt** annak jelzése a hívó fél felé, hogy az Ön vonala foglalt.
 - ▶ **Megszak.és válasz?** a második hívás fogadása és az aktuális hívás befejezése.



A hívásvárakoztatási funkció be-/kikapcsolása
 ➡ **61 Hívásvárakoztatás.**

Amennyiben fejhallgatót csatlakoztatott készülékéhez, a hívást az azon található gomb megnyomásával is fogadhatja. Egy aktív és egy várakoztatott hívás esetén a fejhallgató gombjának megnyomásával váltogathat a 2 hívás között.

Két hívás kezelése

Ha egy aktív és egy várakoztatott hívása van, akkor az alábbiakra van lehetősége:

▶ **Csere** átkapcsolás két hívás között.

⊖ és válassza a **Hívástovábbítás** opciót a két hívás összekapcsolásához. Ezt követően ön mindkét hívásból kilép.

▶ Nyomja meg a **Letesz** billentyűt a folyamatban lévő hívás befejezéséhez, majd nyomja meg az **Igen** billentyűt a várakoztatott hívás fogadásához, vagy a **Nem** billentyűt mindkét hívás befejezéséhez.



Harmadik hívást nem tud fogadni, ha előtte nem bontja az első két hívás valamelyikét.

Konferenciahívás



Lehetőség van létrehozni egy konferenciahívást 5 hívóból egy tartott vagy várakozó hívással (szolgáltató függő). Elképzelhető, hogy a többi hívó felet tartalmazó hívások felárasak.

A konferenciahívás létrehozásának feltétele, hogy legalább egy aktív hívása és egy várakoztatásba helyezett hívása legyen.

Konferenciahívás létrehozása

- 1 ⊖ ▶ **Hívás összekapcs.**
- 2 ▶ **Várakoz.** a konferenciahívás várakoztatásba helyezéséhez.
- 3 Hívja fel azt a személyt, akit fel szeretne venni a konferenciahívásba.
- 4 ⊖ ▶ **Hívás összekapcs.**
- 5 Ismétlje meg az 2 - 4. lépést a többi résztvevő felvételéhez.
Válassza a 4. lépésben a **Megszakítás** opciót egy résztvevő elengedéséhez, illetve nyomja meg a **Letesz** billentyűt a konferenciahívás befejezéséhez.

Hangvezérlés

Hangparancsok használata.

A hangjával a következő funkciókat végezheti el a telefontal:

- Hangtárcsázás ➔ **23 Hangtárcsázás.**
- Utolsóként hívott telefonszám újratárcsázása ➔ **24 Hangparancsos újrahívás.**
- Hívások fogadása és visszautasítása ➔ **26 Hívásfogadás hanggal.**
- Hangjegyzetek felvétele és visszahallgatása hangparancsok segítségével. ➔ **32 Hangfelvételek.**
- Hangvezérlés bekapcsolása a “varázsszó” kimondásával. ➔ **31 Varázsszó.**

A rendelkezésre álló 40 másodperc körülbelül 50 hangparancsszó mentésére elég. Ez attól is függ, hogy a memóriában milyen más dolog tárolódik még ezen kívül. Hangparancsok szerkesztése ➔ **96 A hangparancsok szerkesztése.**

Varázsszó

Felvehet egy varázsszót, amelyet hangparancsként használva bármilyen kézi beavatkozás nélküli is

elérheti a hangvezérlési funkciót. A hangerőszabályzó billentyű lenyomva tartása helyett egyszerűen csak ki kell mondania a varázsszót, majd az egyik hangvezérlési parancsot. Javasoljuk, hogy hosszú, nem túl gyakori szót válasszon, amelyet könnyű megkülönböztetni a szokásos háttérzajtól.

Varázsszó bekapcsolása és felvétele

- 1** ▶  Beállítások ▶ Hangvezérlés ▶ Varázsszó ▶ Be
- 2** Válasszon egy felvételt és nyomja meg a **Mentés** billentyűt.
- 3** Ezt követően utasítás jelenik meg. Nyomja meg a **Rendben** billentyűt.
- 4** Emelje a füléhez a telefont. és várjon a hangra, majd mondja ki a profil nevét. Ismétlje meg a 3. és 4. lépést a hangparancsok más, ön által használt profilokhoz történő felvételéhez.



Amennyiben nincs szüksége teljes körű, kéz használatát nem igénylő hozzáférésre, akkor az energiatakarékosság érdekében kapcsolja ki a varázsszó figyelését.

Hangfelvételek

Hangjegyzetek felvétele és visszahallgatása hangparancsok segítségével.

Hangfelvételi parancs bekapcsolása és felvétele

- 1 ▶  Beállítások ▶ Hangvezérlés ▶ Hangjegyzet ▶ Be
- 2 Ezt követően utasítás jelenik meg. Nyomja meg a **Rendben** billentyűt.
- 3 Emelje a telefont a füléhez, várjon a hangra, majd mondja ki a “Felvétel” szót és nyomja meg az **Igen** billentyűt.
- 4 Mondja ki a “Lejátszás” szót és nyomja meg az **Igen** billentyűt.



A felvételt úgy tudja visszahallgatni, ha a készenléti módban lenyomva tartja a hangerőbillentyűt és a hangjelzés után kimondja a “lejátszás” parancsot. A lejátszás megállításához nyomja meg a **Mégse** billentyűt.



Szövegbevitel

Hagyományos és a T9 szövegbevitel.

Beviteli nyelvek

A betűk beírása előtt ki kell választania a beíráshoz használni kívánt beviteli nyelveket.

Beviteli nyelvek kiválasztása

- 1 ▶  Beállítások ▶ Nyelv ▶ Bevitel
- 2  Léptessen arra a nyelvre, amelyet használni szeretne a betűk beírásához, majd nyomja meg a  billentyűt vagy a **Ellenőrzés** billentyűt minden olyan nyelv esetén, amelyet használni kíván.
- 3 Nyomja meg a **Mentés** billentyűt a menüből történő kilépéshez.



Írás közben átválthat egy másik kiválasztott beviteli nyelvre a **Tovább** megnyomásával, majd a **Beviteli nyelv** opció kiválasztásával.

Hagyományos szövegbevitel

Nyomja meg a kívánt karaktert tartalmazó billentyűt annyiszor, ahányadik nyomásra a kívánt karakter megjelenik (több elágazású mód).

Példa a hagyományos szövegbevitelre (s beírása)

- 1 ▶  Üzenetek ▶ SMS ▶ Új küldése
- 2 Nyomja meg a **(7 PQRS)** billentyűt annyiszor, amíg meg nem jelenik az s betű.
- 3 A megerősítéshez várjon.



Nyomja meg a **(* a/A)** billentyűt az átváltáshoz:
 Aa nagybetűvel kezdés, majd folytatás kisbetűvel
 A nagybetűvel történő írás
 a kisbetűvel történő írás

Nyomja meg és tartsa lenyomva a **(* a/A)** billentyűt vagy nyomja meg a **Tovább** billentyűt a **Beviteli módszer**, majd a **T9-bevitel** opció kiválasztásához, amellyel be-, illetve kikapcsolhatja T9 beviteli funkciót ➡ **33 T9 szövegbevitel**.

Nyomja meg a **(C)** billentyűt a kurzor előtti betű vagy szám törléséhez.



T9 szövegbevitel

A T9 szövegbevitel a működése során egy beépített szótárt használ, amely felismeri a leggyakrabban előforduló szavakat minden egyes billentyűlenyomáskor. Az adott billentyűt csak egyszer kell lenyomnia, még akkor is, ha az adott betű nem a szó elején szerepel.

Példa a T9 szövegbevitelre (Sony beírása)

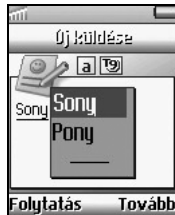
- 1 ▶  Üzenetek ▶ SMS ▶ Új küldése
- 2 ▶ **Tovább** ▶ **Beviteli módszer** ▶ **T9-bevitel**, illetve tartsa lenyomva a **(* a/A)** billentyűt, ha a **(T9)** nem jelenik meg.
- 3 Nyomja meg a **(* a/A)** billentyűt az ehhez való átváltáshoz: **Aa**.
- 4 A **Sony** szó beírásához a következő gombokat kell sorrendben megnyomnia: **(7 PQRS)**, **(6 MNO)**, **(6 MNO)**, **(9 WXYZ)**.





- 5 A szó végénél az előnézeti képernyőn ellenőrizze a begépett gombkombinációhoz tartozó felmerült lehetőségeket.
- 6  a **Sony** kijelöléséhez. Ha a kívánt szó a lista első eleme, a kiválasztásához csak nyomja meg a **Választás** billentyűt, vagy a  megnyomásával illesszen be szóköz karaktert és folytassa a beírást a következő szóval.



Ha a beírni kívánt szó nincs a listában, akkor nyomja meg a **Tovább** billentyűt, majd válassza a **Szó szerkesztése** opciót és írja be a szót a hagyományos beviteli mód szerint ➡ **32 Szövegbevitel**. Ha elkészült, nyomja meg a **Beszúrás** billentyűt. Az új szó automatikusan eltárolódik a T9 memóriába, és a jövőben a T9 bevitelnél meg fog jelenni. Néhány nyelv nem támogatja a T9 funkciót.

A szövegbevitel során nyomja meg a **Tovább** billentyűt a **Új szimbólum**, **Objektum be**, **Szó szerkesztése** (csak T9), **Szövegformátum**, **Beviteli nyelv**, **Beviteli módszer**, **Szó alternatívái** (csak T9), **Szavak kezelése** (csak T9) és **Segítség** opciók megjelenítéséhez.

Szimbólum hozzáadása



Ha az üzenetbe szimbólumot szeretne beírni, akkor nyomja meg többször a  vagy a  billentyűt, amíg a megfelelő szimbólum meg nem jelenik. Ezután nyomja meg a **Tovább** billentyűt és válassza a **Új szimbólum** opciót a listában szereplő szimbólum beillesztéséhez.



Ha az “Okos írásjelbevitel” (Smart Punctuation) szolgáltatással pontot, kötőjelet vagy aposztrófot kíván beírni, csak nyomja meg a  billentyűt. A T9 automatikusan beilleszti a legvalószínűbb írásjelet.

Menüműveletek

Menüpont kiválasztása a Navigációs/Soft billentyűvel

- 1  a Főmenü kijelöléséhez készenléti módból és a Navigáció billentyűvel a menü opciókon való görgetéshez.
- 2  vagy nyomja meg a **Választás** billentyűt egy menüpont kiválasztásához.
- 3  kilépés a menüből.



A telefon automatikusan beáll készenléti üzemmódba, ha néhány percig nem használja.



Telefonkönyv

Telefonkönyv menü, Hangparancsok.

A különböző információk a SIM-kártyán vagy a telefonban lehetnek tárolva. Összesen 510 bejegyzést tárolhat (maximum 20 karakter hosszú neveket és 40 számjegyből álló számokat). A kapcsolatként elmentett bejegyzések csak a telefonmemóriába kerülnek. A telefonban tárolt és a PDA vagy PC kapcsolati listájának szinkronizációja
 ➔ **86 Szinkronizálás.**

Telefonkönyv-bejegyzések tárolása

➔ **21 Hívások kezdeményezése** (Bejegyzések mentése), ➔ **36 Bejegyzés felvétele.**

Hívások kezdeményezése

➔ **21 Hívások kezdeményezése** (Bejegyzések mentése), ➔ **22 Bejegyzés kiválasztása a Telefonkönyvből** vagy ➔ **36 Kapcsolat hívása.**

Kapcsolat hívása

▶  Telefonkönyv ▶ Keres és hív

Válassza ezt az opciót, majd a billentyűzet segítségével írjon be egy betűt, hogy a Telefonkönyvből kikereshesse a megfelelő bejegyzést.

Alapértelmezett szám

Minden bejegyzéshez tartozik egy alapértelmezett telefonszám. Az első telefonszám, amelyet a bejegyzéshez társít, alapértelmezett telefonszámmá válik. Ha a Keres és hív listában egy adott bejegyzésre léptet, akkor az alapértelmezett szám kerül kijelölésre.

Alapértelmezett szám beállítása

- ▶  Telefonkönyv ▶ Bejegyzések kezel.
▶ Bejegyzés szerk. és egy bejegyzés kikeresése a Telefonkönyvből.
- Jelölje ki a nevet és nyomja meg a Szerkesztés vagy a Tovább billentyűt.
- ▶ Alapért. szám
- Válassza ki azt a számot, amelyet alapértelmezettként szeretne beállítani, és nyomja meg a Választás billentyűt.

Keresés és küldés

▶  Telefonkönyv ▶ Keres és küld

Hívás közben is kikereshet egy telefonszámot (DTMF) és elküldheti. (Ez az opció csak hívás közben érhető el.)

A Keres és küld opció használatához nyomja meg a  billentyűt és válassza a Főmenü billentyűt, majd Telefonkönyv, és ezután válassza a Keres és küldopciót.

Bejegyzés felvétele

▶  Telefonkönyv ▶ Új bejegyzés

A kapcsolatokat a telefonkönyvben tárolhatja.

Bejegyzések felvétele

- ▶  Telefonkönyv ▶ Új bejegyzés
- Léptessen a kitölteni kívánt mezőre, majd Új.
- Írja be a számot/információt vagy nyomja meg a Keresés billentyűt a szám/információ Telefonkönyv/SIM-tételek/Nem tárolt szám listából történő kikereséséhez.
- A szám/ információ beírása után nyomja meg a Mentés billentyűt.

Kapcsolatok kezelése

▶  Telefonkönyv ▶ Bejegyzések kezel.

A kapcsolatok kezelésével kapcsolatban az alábbiakra van lehetősége:

Kapcsolat megtekintése

Megjeleníti az adott bejegyzésben tárolt összes információt. Keressen ki egy bejegyzést a Telefonkönyvből, és nyomja le a **Megtekintés** gombot.

Kapcsolat szerkesztése

Lehetővé teszi a kapcsolatok szerkesztését.

Kapcsolat szerkesztése

- ▶  Telefonkönyv ▶ Bejegyzések kezel.
▶ Bejegyzés szerk. és egy bejegyzés kikeresése a Telefonkönyvből.
- Válasszon ki egy tételt és nyomja meg a **Szerkeszt.** billentyűt.
- ▶ **Info. szerkesztése** (a következőket is szerkesztheti: kép, csengetési jel, hang, pozíciók, alapértelmezett szám.)
- Válassza ki a szerkeszteni kívánt mezőt és nyomja meg a **Szerkeszt.** billentyűt.

5 Írja be az információt, majd nyomja meg a **Rendben** billentyűt.

6 Nyomja meg a **Mentés** billentyűt.

Kapcsolat elküldése

Egy kapcsolatot más eszközre is elküldhet.

Kapcsolat elküldése

- ▶  Telefonkönyv ▶ Bejegyzések kezel.
▶ Bejegyzés elküld. és egy bejegyzés kikeresése a Telefonkönyvből.
- Válassza ki az elküldeni kívánt kapcsolatot.
- ▶ **Küldés** és válasszon a következő opciókból: **MMS-ként**, **Küldés SMS-ben**, **Bluetooth** vagy **IR-rel**.

Kapcsolat törlése

Kövesse az 1 - 2. lépést a  **37 Kapcsolat szerkesztése** részben leírtak szerint és válassza a **Törlés** opciót a 2. lépésben.



Az adott bejegyzést a  billentyű megnyomásával is törölheti, ha a bejegyzés ki van jelölve.

Saját kártya

Felveheti a saját névjegykártyáját a Telefonkönyvbe. Válassza a Új opciót a saját névjegykártya létrehozásához.

Akár névjegykártyákat is cserélhet az ön telefonja és egy másik hasonló telefon vagy digitális személyi asszisztens (PDA), illetve személyi számítógép között a Bluetooth segítségével, az infravörös porton keresztül vagy szöveges, illetve képüzenet formájában.

Névjegykártyák elküldése

- 1 ▶  Telefonkönyv ▶ Bejegyzések kezel.
▶ Saját kártya
- 2 ▶ Küldés és válasszon a következő opciókból: MMS-ként, Küldés SMS-ben, Bluetooth vagy IR-rel.



Ha a névjegykártya szöveges üzenetben érkezik, az Igen billentyű megnyomásával fogadhatja. Ahhoz, hogy névjegykártyákat az infravörös porton keresztül, illetve a Bluetooth használatával fogadhasson, be kell kapcsolnia ezeket a funkciókat.

Csoportok

A bejegyzésekből csoportokat képezhet. A csoport használatával egy szöveges üzenetet több címzettnek is elküldhet egyszerre (➡ 43 Üzenet több címzettnek).

Csoportok hozzárendelése

- 1 ▶  Telefonkönyv ▶ Bejegyzések kezel.
▶ Csoportok ▶ Új csoport?
- 2 Írja be a csoport nevét és nyomja meg a Rendben billentyűt.
- 3 ▶ Új tag? és keressek ki a kapcsolatot és a számot a Telefonkönyvből.
- 4 Ismétlje meg a 3. lépést további tagok felvételéhez vagy nyomja meg a Kész billentyűt a mentéshez.

Képek

►  Telefonkönyv ► Képek

A telefonkönyv-bejegyzéshez képet is társíthat.

Kép társítása a kapcsolathoz

- 1 ►  Telefonkönyv ► Képek
- 2 Keressen ki egy bejegyzést a Telefonkönyvből, és nyomja le a **Választás** gombot.
A telefon automatikusan belépteti a **Saját képek** menübe.
- 3 Válasszon ki egy képet és nyomja meg a **Választás**, majd a **Igen** billentyűt.

Magáncsengések

►  Telefonkönyv ► Magán csengés

Magáncsengés hozzárendelése a kapcsolathoz.

Csengés beállítása az adott hívó félre vonatkozóan

- 1 ►  Telefonkönyv ► Magán csengés ► Új bejegyzés
- 2 Keressen ki egy bejegyzést a Telefonkönyvből, és nyomja le a **Választás** gombot.

- 3 Válasszon egy csengetési dallamot.

Hangparancsok

►  Telefonkönyv ► Hangazonosítók

Hangparancs hozzárendelése a kapcsolathoz.

► **95 Hangtárcsázás.**

Speciális számok

►  Telefonkönyv ► Spec. számok

 Ebben részben speciális számokat találhat, például Fix számok, Saját számok, Vészhívószámok, Információs számok és Szolgáltatáásszámok (SIM-kártyától függ). A fix számok listájával kapcsolatban a következő opciók állnak rendelkezésre: **Hívás**, **Szerkesztés** és **Törlés**. A szerkesztéshez, törléshez és másoláshoz szüksége lesz a PIN2-kódra.

Fix számok

Ebben a részben Fix számokat találhat (SIM-kártyától függ). A fix számok létrehozása lehetővé teszi, hogy a hívásokat csak a SIM-kártyán tárolt, előre megadott telefonszámokra lehessen kezdeményezni (kivéve a vészhívásokat a 112-es számra stb.). A fix

számok használatba vétele előtt először be kell kapcsolnia ezt az opciót. A szerkesztéshez és a törléshez szüksége lesz a PIN2-kódra.



Számrészleteket is tárolhat. A 0123456 tárolása például lehetővé teszi, hogy minden 0123456-tal kezdődő szám felhívható legyen.

Kérdőjel(ek)et tartalmazó számokat is tárolhat. A 01234567?0 számrészlet tárolásával például a 0123456700 és a 0123456790 közé eső számokat lehet felhívni. A ? beírásához nyomja meg és tartsa lenyomva a billentyűt.

Fix számokkal kapcsolatos bejegyzések létrehozása

- 1 ▶ Telefonkönyv ▶ Spec. számok ▶ Fix számok ▶ Új szám
- 2 Írja be a PIN2-kódot, majd nyomja meg a **Rendben** billentyűt.
- 3 Írja be a telefonszámot és nyomja meg a **Rendben** billentyűt.
- 4 Írja be az új nevet és nyomja meg a **Rendben** billentyűt.
- 5 Írjon be egy pozíciószámot és nyomja meg a **Rendben** billentyűt.

Fix számok szerkesztése

- 1 ▶ Telefonkönyv ▶ Spec. számok ▶ Fix számok
- 2 Válassza ki a szerkeszteni kívánt nevet és nyomja meg a **Választás** billentyűt.
- 3 ▶ **Szerkesztés**
- 4 Írja be a PIN2-kódot, majd nyomja meg a **Rendben** billentyűt.
- 5 Szerkessze a számot, a nevet és a pozíciót, majd nyomja meg a **Rendben** billentyűt a megerősítéshez.

Saját számok

Ellenőrizheti saját telefonszámait. A SIM-kártyától függetlenül több Saját számot is tárolhat.

Információs számok

A Telefonkönyvnek ez a része információs számokat tárolhat (például taxivállalatok telefonszámait, függ a SIM-kártyától).

Szolgáltatásszámok

A Telefonkönyvnek ez a része szolgáltatási hívószámokat tartalmazhat (a SIM-kártyától függően). A szolgáltatásszámokat nem lehet módosítani.

Vészhívószámok

Helyi vészhívószámok megtekintése
Vészhívás kezdeményezése ➔ **22 Vészhívások**
kezdeményezése.

További opciók

►  Telefonkönyv ► További opciók

Memóriaállapot

Kiírja, hogy mennyi memória áll rendelkezésre a telefon, a SIM-kártya, E-mail és a Hangparancs területek számára.

Másolás a SIM-kártyáról

A SIM-kártya memóriájában lévő kapcsolatok átmásolása a telefon memóriájába.



Miután kiválasztott egy bejegyzést a SIM-kártyán a **Hívás SIM-ről** menüben, átmásolhatja a telefonba a **Tovább** megnyomásával és a **Másolja a tel.k.-be** opció kiválasztásával.

Pozíciólista

Megváltoztathatja a SIM-kártyán tárolt bejegyzések pozícióját. A pozíció módosításához lásd a ➔ **24 Pozíciószámok megváltoztatása a SIM-kártyán** részt.

Másolás a SIM-re

A telefonmemóriában tárolt összes kapcsolat átmásolása a SIM-kártyára. A SIM-kártya összes bejegyzése törlődik.



Ha a memória megtelik, akkor a kijelzőn a **A memória megtelt** üzenet jelenik meg és a másolási művelet megszakad.

Hívás SIM-ről

Ha olyan SIM-kártyát helyez a telefonba, amelyen már szerepelnek bejegyzések, akkor az adott bejegyzést úgy hívhatja fel, hogy kiválasztja ezt az opciót. Ha a SIM-kártyán lévő bejegyzést módosítani szeretné, akkor ehhez először át kell másolnia azt a telefonmemóriába.

Tel.könyv. küldése

Ezzel az opcióval elküldheti az összes bejegyzést Bluetooth vagy infravörös kapcsolaton keresztül.

Összes törlése

Törli az összes bejegyzést a telefon memóriájából.

Opciók

►  Telefonkönyv ► Opciók

Bejegyzésinfo

Itt beállíthatja a kapcsolati információk kapcsolatmezőit.

Válassza a **Ellenőrzés/Jel. törlés.** opciót a mezők kiválasztásához, illetve a kiválasztás törléséhez.

Ha a Telefonkönyv üres, akkor a telefon felkéri önt, hogy másoljon át adatokat a SIM-kártyáról. Válassza a **Igen** opciót a SIM-kártyáról a telefonra történő másolásához vagy a **Nem** opciót az új kapcsolatok felvételéhez.

Mentés kérése

Kapcsolja ki ezt az opciót, ha a kérdésnél az új telefonszámot a Telefonkönyvbe szeretné elmenteni.

Szinkronizált nézet

Itt állíthatja be a nevek sorrendjét (az első vagy az utolsó névtől kezdődjön a lista) a bejegyzések szinkronizálásakor.

Fix hívás

Válassza ezt az opciót és írja be a PIN2-kódot a Fix hívás opció be-, illetve kikapcsolásához.



Üzenetek

Csevegés, SMS, MMS, e-mail stb.

Ez a lehetőség az üzenetek (szöveges, csevegés- és képi üzenetek), illetve e-mailek olvasásával, írásával és küldésével kapcsolatos opciókat foglalja magában ➔ **50 E-mail**.

Az Üzenetek lehetőség használata előtt be kell állítania a szolgáltatásközpont számát

➔ **46 Szolgáltatásközpontok**.

Üzenet több címzettnek

Egy üzenetet maximum 10 címzettnek küldhet el egyszerre.

Ha olyan SMS-t szeretne írni, amelyet több címzettnek kíván egyszerre elküldeni, akkor kövesse a ➔ **45 Szöveges üzenetek küldése** 1 - 4. lépését, majd válasszon ki egy csoportot a Telefonkönyvből a 4. lépésben (➔ **38 Csoportok**).

Hosszú üzenet

Két vagy több, egyenként maximum 160 karakter hosszú üzenet egy üzenetbe kapcsolásával lehetősége van hosszabb üzenet küldésére is egyszerre egy címzettnek. A hosszú

üzenet csak akkor jeleníthető meg/olvasható el, ha az összes része megérkezett (a címzethez)

➔ **47 Hosszú üzenetek**.



Az üzenet létrehozása után a telefon automatikusan több részre osztja azt és így küldi el a címzettnek.

Az egy hosszú üzenetbe kapcsolható üzenetek maximális számával kapcsolatban forduljon a szolgáltatóhoz.

Üzenet fogadása

Az üzenet beérkezésére hangjelzés figyelmezteti (a hangjelzés módosítható, lásd

➔ **58 Üzenetfigyelmeztetés**) és a **Most olvassa?** üzenet jelenik meg a kijelzőn a készenléti módban. Nyomja meg az **Igen** billentyűt az üzenet megjelenítéséhez.

Az üzenet elolvasása

- ▶  **Üzenetek** ▶ **SMS** vagy ▶ **Kép és** válasszon egyet az alábbi opciók közül:
 - ▶ **Bejövő üzenetek** az üzenetek elolvasásához vagy
 - ▶ **SIM mappa** a SIM-kártyán tárolt üzenetek elolvasásához, vagy

- ▶ **Küldetlen üzen.** a még el nem küldött üzenetek elolvasásához vagy
 - ▶ **Elküldött üzenet** vagy **Utolsóként küldött** az elküldött üzenetek elolvasásához.
- 2** Az üzenetlistában léptessen arra az üzenetre, amelyet el szeretne olvasni és nyomja meg a **Olvasás** billentyűt.
 - 3** A **Tovább** megnyomásával az alábbi opciók jelennek meg: **Válasz és törlés**, **Csevegés**, **Hívás**, **Törlés**, **Továbbítás**, **Ment az archív.ba** és **Printerre küldi**.



A bejövő és kimenő üzenetek tárolásához szükséges memóriakapacitás a SIM-kártyától és a telefon memóriájától függ.

Az üzenetmemória megtelését a  üzenet jelzi. A régi üzenetek törlésével helyet szabadíthat fel az új üzenetek számára.

Az üzenet olvasása közben lehetősége van például csevegés indítására a szöveg küldőjével, illetve ellátogathat a megjelenített WAP-címre.

Válassza a **Mindent törli** opciót a **▶ 43 Üzenet fogadása** rész 3. lépésében az összes üzenet törléséhez.

Legfeljebb 20 üzenetet fogadhat. Lehet, hogy törölnie kell a régi üzeneteket az újak fogadása előtt.

Az üzenet küldője, illetve az üzenet szövegében lévő telefonszám hívása

Kövesse a **▶ 43 Az üzenet elolvasása** rész 1 - 3. lépését és válassza a 3. lépésben a **Hívás** opciót a feladó visszahívásához vagy annak a számnak a kijelöléséhez, amelyre vissza akar hívni az üzenetben megjelenő számok közül, majd nyomja le a **Hívás** gombot.

Üzenet elmentése a SIM-kártyára

Kövesse az 1 - 3. lépést a **▶ 43 Az üzenet elolvasása** rész alapján és válassza a **Ment az archív.ba** opciót a 3. lépésben.

Amikor a telefonszám/WAP-cím/kép/animáció/dallam ki van jelölve, nyomja meg a **Tovább** billentyűt és válassza a **Mentés** opciót, hogy elmenthesse azt a **Telefonkönyv/Könyvjelzők/Saját képek/Saját hangok** mappába.

Szöveges üzenetek küldése

Szöveges üzenetek (SMS) létrehozása és elküldése.

Szöveges üzenet létrehozása és elküldése

- 1 ▶  Üzenetek ▶ SMS ▶ Új küldése
- 2 Hozza létre az üzenetét.
- 3 ▶ Folytatás
- 4 ▶ Be válasz kéréséhez vagy
 - ▶ Ki a válaszkérés mellőzéséhez (ha a **Válasz kérése** opció beállítása a következő: **Kér opciókat?**).
- 5 Írja be a számot vagy válasszon ki egy számot/csoportot a telefonkönyv-bejegyzések közül a **Keresés** opcióval.
- 6 Nyomja meg a **Küldés** billentyűt.



Ha valami közben (például bejövő hívás) az üzenet létrehozása közben, akkor válassza a(z) **Küldetlen üzen.** opciót az üzenet behívásához és befejezéséhez a 3. lépéstől folytatva ➡ **45 Szöveges üzenetek küldése.**

A **Címzettek** kiválasztásával újabb név/szám írható be a csoportlistába.

Válassza a **Állapot megtek.** opciót a **Tovább** menüből az elküldött üzenetek állapotának lekérdezéséhez ➡ **47 Állapotkérés.**

A  gomb gyorsmenüként használható készenléti módban és megnyomásával rögtön elkezdheti beírni a szöveges üzenetet.

Sablonok a szöveges üzenetekhez

A gyakran küldött üzeneteket sablonként létrehozhatja és tárolhatja. A telefonban 5 előre megadott sablon található (módosíthatóak).

Sablon létrehozása

- 1 ▶  Üzenetek ▶ SMS ▶ Sablonok ▶ Új sablon
- 2 Írja be az üzenetet és ▶ Rendben.
- 3 Ezután megjelenik a **Üzenetkészítés a sablon alapján most?** üzenet
 - ▶ Igen az üzenet azonnali elküldéséhez vagy
 - ▶ Nem a sablon elmentéséhez.

Szöveges üzenetekkel kapcsolatos opciók



Az üzenetekkel kapcsolatos opciók lehetővé teszik kimenő üzenetei tulajdonságainak beállítását, beleértve a formátumot, a visszaigazolást stb.

Ha engedélyezi a **Kér opciókat?** opciót, akkor minden üzenetküldésnél meg kell adnia a beállításokat.

Ezen opciók némelyike hálózathoz kötött lehet.

Szolgáltatásközpontok

A rövid üzenetek elküldése előtt írja be a szolgáltatásközpont számát.

Email átjárók

Írja be az e-mail átjáró telefonszámát, ha a szöveges üzenetet egy e-mail címre szeretné elküldeni a hálózati üzemeltetőkön keresztül.

SMS-üzenettípus

Meghatározhatja elküldendő üzenete formátumát: **SMS, E-mail, Fax, Hang** (ha elérhető), **Személyhívó, ERMES, Kér opciókat?**. Az alapbeállítás **SMS**.

Érvényesség

Annak meghatározására, hogy mennyi ideig legyenek eltárolva üzenetei a szolgáltató központjában a következő lehetőségek választhatók: **1 óra, 12 óra, 1 nap, 1 hét, Maximális, Kér opciókat?**. Az alapértelmezett érvényességi periódus **Maximális** (hálózatfüggő).

Válasz kérése

Illesszen az üzenetbe válaszkérést, ha azt szeretné, hogy a címzett válaszoljon az üzenet átvételekor.

Állapotkérés

Nyomja meg a **Be Kér opciókat?** billentyűt, ha értesítést kíván kapni arról, hogy üzenetét a címzett rendben megkapta.

Hosszú üzenetek

Nyomja meg a **Be** billentyűt, ha hosszú üzenetet szeretne küldeni.

SMS-memória

Mutatja, hogy mennyi elérhető memória van a SIM és a Telefon terület számára.

Képüzenetek (MMS)

►  Üzenetek ► Kép

A képüzenetek szöveget, képeket és hangokat tartalmazhatnak és az MMS-szolgáltatáson (Multimédia-üzenetek) keresztül küldhetők el és fogadhatók. Lehetősége van mellékletként kapcsolatok (Telefonkönyv-bejegyzések), naptártételek, hangfelvételek és jegyzetek küldésére is.



Az MMS-szolgáltatás használatához először meg kell adnia a kiszolgáltató központi számát és létre kell hoznia egy WAP-profilt ► **49 Szolg. központ**, majd ► **79 WAP-opciók**.

Képüzenet létrehozása és elküldése

1 ►  Üzenetek ► Kép ► Új MMS írása

2 A következő lehetőségekből választhat:

- Kép elolvasás **Saját képek**.
- SMS üzenet írása.
- Hang elolvasás **Saját hangok**.
- Felvett kép létrehozás más üzenetből/ elolvasás **Kamera**.

- ▶ Felvétel hangrögzítés
 - ▶ Oldal új oldal kezdése
- 3** ▶ Nyomja meg a **Új** billentyűt az üzenet szerkesztésének folytatásához.
- 4** ▶ A **Tovább** gomb megnyomása után a következő lehetőségekből választhat:
- ▶ **Küldés** üzenet küldése
 - ▶ **Előkép** üzenet megtekintése
 - ▶ **Oldal előnézete** az oldal megtekintése az üzenetben
 - ▶ **Oldalidőzítés** annak az időtartamnak a beállítása másodpercekben, ameddig az oldal megjelenik a címzett kijelzőjén.
 - ▶ **Háttér háttérszín** beállítása
 - ▶ **Oldal törlése** oldal eltávolítása
- 5** ▶ **Tovább** Nyomja meg a ▶ **Küldés** billentyűt és írja a telefonszámot vagy válasszon egy nevet/csoportot/e-mail címet a telefonkönyvből a **Keresés** opcióval.
- 6** ▶ **Küldés**



Ha a telefonszámot manuálisan írta be, akkor válassza a **Folytatás** opciót a ▶ **48 További küldési opciók** menübe történő belépéshez.

További küldési opciók

Ha megnyomja a **Tovább** billentyűt a képüzenet elküldése előtt, akkor az üzenethez további információkat is kapcsolhat az alábbi módon:

- | | |
|--------------------------|---|
| ▶ Címzett: | Telefonszám vagy e-mail cím. Ezeket a Telefonkönyvből választhatja ki. |
| ▶ Tárgy: | Cím írása (▶ Rendben a megerősítéshez). |
| ▶ Másolat: | Telefonszám vagy e-mail cím. |
| ▶ Titkos másolat: | Telefonszám vagy e-mail cím. |
| ▶ Melléletek: | Illesszen be saját kártyát, névjegykártyát vagy dallamot a Saját hangok mappából . |
| ▶ Prioritás: | Magas , Normál vagy Alacsony . |

► **Kézbes.** Be- vagy kikapcsolás.
visszaig:

► **Olvasás** Be- vagy kikapcsolás.
visszaig.:

Sablonok a képzüzenetekhez

A telefonban 5 előre megadott sablon található (módosíthatóak). Ha módosítani kíván egy sablonon, akkor válassza ki és nyomja meg a **Új billentyűt**.

Képzüzenetekkel kapcsolatos opciók

A kimenő üzeneteket a formátum, a megerősítés stb. szempontjából egyedivé teheti.

Érvényesség

Annak meghatározására, hogy mennyi ideig legyenek eltárolva üzenetei a szolgáltató központjában a következő lehetőségek választhatók: **1 óra, 12 óra, 1 nap, 1 hét, Maximális**. Az alapértelmezett érvényességi időtartam **Maximális** (hálózatfüggő).

Olvasási visszaigazolás

Nyomja meg a **Be** billentyűt, ha értesítést kíván kapni arról, hogy üzenetét a címzett elolvasta.

Kézbesítési visszaigazolás

Nyomja meg a **Be** billentyűt, ha értesítést kíván kapni arról, hogy üzenetét a címzett rendben megkapta.

Üzenetek korlátozása

Korlátozhatja az elküldött és fogadott üzenetek számát, ha például nem kíván reklámokat fogadni.

Tartalomfigyelés

Válassza a **Be** opciót, ha szeretne figyelmeztetést kapni az üzenetek elküldésével kapcsolatos problémákról, ha például az üzenet túl hosszú, vagy ha a címzett valószínűleg nem fogja tudni elolvasni az üzenetet.

Szolg. központ

Itt megtekintheti vagy beírhatja az üzenetkiszolgálóra vonatkozó információkat.

WAP-profil



Megadhatja, hogy melyik WAP-profilt szeretné használni, illetve új WAP-profilt hozhat létre a **Új létrehozása** opcióval.

Memóriaállapot

Megjeleníti, hogy az MMS-funkció számára mekkora memóriaterület van lefoglalva.

Hangposta hívása

▶  Üzenetek ▶ Hangposta hívása

- 📞 Ezzel az opcióval a hangpostát hívhatja fel. A  gomb lenyomva tartásával gyorsabban is hozzáférhet a hangpostához. A hangposta számának beírásához lásd a **▶ 58 Hangposta száma** részt. Az új hangposta beérkezésére a kijelzőn megjelenő  vagy a  üzenet figyelmezteti (hálózatfüggő). Nyomja meg az **lgen** billentyűt az üzenet meghallgatásához/elolvasásához.

E-mail

▶  Üzenetek ▶ E-mail

- 📞 Küldhet vagy fogadhat e-mailt hivatali E-mail szervere vagy otthoni Internet-szolgáltatója Interneten történő elérésével (POP3- és IMAP4-támogatással). Bizonyos paraméterek értékeit az Internet-szolgáltatótól kell megkérdeznie a beállítás befejezéséhez (néhány szolgáltató, illetve üzemeltető nem biztosítja ezt a szolgáltatást). Elképzelhető, hogy ezeket a paramétereket szöveges üzenetben kapja meg vagy a hálózati üzemeltető/szolgáltató weboldalán ellenőrizheti (a www.SonyEricsson.com/ webhelyről szöveges üzenetben megkaphatja a beállításokat). Az e-mail használata előtt győződjön meg a beállítások helyességéről **▶ 54 E-mail opciók**.

E-mail küldése és fogadása

Ez az opció biztosítja a **Kimenő üzenet** mappában tárolt e-mailek leggyorsabb elküldését és az új e-mailek ellenőrzését.



Az e-mailjeit továbbra is elérheti a számítógépéről, miután a telefon használatával elolvasta azokat. A leveleket csak számítógépe segítségével törölheti. A telefon összesen hat darab teljes e-mail üzenetet képes tárolni, azok méretétől függően, illetve választhatja csak az üzenetek fejlécének a letöltését **► 54 Fiók beállítása**).

Fogadhat csatolásokkal ellátott e-mail-t. A mellékletek az üzenet végén találhatóak. Elmentheti a küldő címét, ha kijelölés után megnyomja a **Mentés** billentyűt.

E-mail olvasása

- 1 ► **Üzenetek** ► **E-mail** ► **Küld és fogad e-mailek letöltése a telefonba.**
- 2 ► **Üzenetek** ► **E-mail** ► **Bejövő üz.**
- 3 az elolvasni kívánt e-mail kijelöléséhez, majd nyomja meg a **Választás** billentyűt az elolvasásához.
A **Tovább** megnyomásával a következő opciók jelennek meg: **Vál. össz. cím., Törlésre kijel., Olvasatlan jel. és Másol az archivba.**



Jelölje ki az e-mail címet vagy a telefonszámot, és nyomja meg a **Mentés** billentyűt az elmentéséhez.

E-mail létrehozása és elküldése

1 ▶  Üzenetek ▶ E-mail ▶ Levélírás

2 Válasszon ki egy bejegyzést az alábbi opciókhoz, majd nyomja meg a **Szerkeszt.** billentyűt.

▶ **Címzettek:** a név és az e-mail cím beírása (ha az e-mail címet a telefonkönyvből vagy a beérkezett e-mail üzenetkből szeretné kikeresni, akkor nyomja meg Új billentyűt, majd válassza a **Keresés** opciót, ezután pedig a **Telefonkönyv** vagy a **Archívum** opciót.

▶ **Másolatot kap:** másolat küldése egy másik címzettnek.

▶ **Prioritás** az E-mail prioritásának beállítása.

▶ **Téma:** cím beírása.

▶ **Szöveg:** üzenet írása.

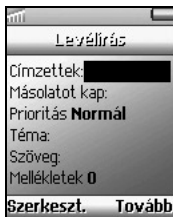

▶ **Mellékletek:** kép hozzáadása.

3 ▶ **Továbbés** válasszon ki egy bejegyzést az alábbi opciókhoz:

▶ **Küldés most** az e-mail elküldése.

▶ **Küld. mos. mell. kép csatolása** a **Saját képek** (➡ **69 Saját képek**) mappából vagy az **infravörös** kapcsolattal csatlakoztatott digitális kamerából (➡ **66 Kamera**) a küldés előtt. Válassza a **Küldés** opciót az e-mail elküldéséhez.

▶ **Men. kim. ü. tá.** az e-mail **Kimenő üzenet** mappába történő elmentése.

▶ **Mentés pizsk.** az e-mail **Levéltervek** mappába történő elmentése.

4 **Küld és fogad** a **Kimenő üzenetek** mappájában lévő összes e-mail elküldése (➡ **51 E-mail küldése és fogadása**).

E-mail üzenet törlése (POP3-felhasználók)

- 1 ▶  Üzenetek ▶ E-mail ▶ Bejövő üz.
- 2 Válasszon ki egy e-mailt és nyomja meg a Tovább billentyűt.
- 3 ▶ Törlésre kijel.
- 4 Az üzenet akkor törlődik, ha következő alkalommal csatlakozik az e-mail kiszolgálóhoz a Küld és fogad opcióval.

E-mail üzenet törlése (IMAP4-felhasználók)

- 1 ▶  Üzenetek ▶ E-mail ▶ Bejövő üz.
- 2 Válasszon ki egy e-mailt és nyomja meg a Tovább billentyűt.
- 3 ▶ Törlésre kijel. Ezzel törlésre jelölte ki a kiszolgálón tárolt üzenetet.
- 4 ▶ Bej. üz. törl.
- 5 Az üzenet akkor törlődik, ha következő alkalommal csatlakozik az e-mail kiszolgálóhoz a Küld és fogad opcióval.

Archiválás

Az e-mail üzenetet archiválhatja, hogy később elolvashassa. Csak annyi szöveget archiválhat, amennyi a kijelzőn látható.

E-mail üzenet archiválása

- 1 Nyissa meg az e-mail üzenetet.
- 2 Ellenőrizze, hogy az archiválandó szöveg a kijelzőn legyen.
- 3 Vigye a kurzort a szövegbe és nyomja meg a Tovább billentyűt.
- 4 ▶ Másol az archivba
A szöveg a menü Archivum mappájába kerül.

E-mail opciók

Ezzel az opcióval egy e-mail fiókot állíthat be.

Beállítások fogadása szöveges üzenetben

-  Elképzelhető, hogy az e-mail beállításokat szöveges üzenetben közvetlenül a hálózati üzemeltető/szolgáltató küldi el.

Beállítások lekérése a Sony Ericsonról

- 1** A személyi számítógépe segítségével látogasson el a <http://www.SonyEricsson.com/> webhelyre és válassza ki a saját területét. A konfigurátor programmal kérjen egy, a szükséges beállításokat tartalmazó szöveges üzenetet a telefonjára.
- 2** ▶ Igen az új beállítások érvényesítése az üzenet beérkezésekor.
A beállítások automatikusan érvényessé válnak.

Fiók beállítása

Be kell állítania egy fiókot, amelyet az e-mailhez fog használni. Ha több e-mail fiókkal rendelkezik, akkor az egyiket alapértelmezettként állíthatja be. Ha nincs még fiókja, akkor a telefon felkéri arra, hogy hozzon létre egy újat (▶ **54 Fiók szerkesztése**). Az e-mail profil létrehozása előtt már rendelkeznie kell egy adatfiókkal

▶ **88 Adatfiókok.**

Fiók szerkesztése

- 1** ▶  Üzenetek ▶ E-mail ▶ E-mail
- 2** ▶ Postafiók szer. ▶ Új postafiók
- 3** Írja be a fiók nevét (például Otthon).
- 4** Írja be a következő opciókat a **Választás** megnyomásával:
 - ▶ **Kapcsolódás:** Az email fiókhoz használni kívánt adatfiók.
 - ▶ **Protokoll:** POP3 vagy IMAP4

- ▶ **Bejövő szerver:** A bejövő e-mailekre vonatkozó szolgáltató neve vagy IP-címe (például `posta.kiszolgalo.hu` vagy `10.1.1.1.`).
- ▶ **Bejövő port:** A levelezőkiszolgáló portjának száma. Nem szükséges az alapértékként beállított **110** megváltoztatása.
- ▶ **Postafiók:** Az e-mail fiókhoz tartozó felhasználói név.
- ▶ **Jelszó:** Írja be az e-mail fiókhoz tartozó jelszót. A szolgáltató jelszót is kérhet a csatlakozáskor.
- ▶ **Kimenő szerver:** Az e-maileket küldő SMTP-kiszolgáló neve vagy IP-címe.
- ▶ **Kimenő port:** Az SMTP-kiszolgáló portjának száma. Nem szükséges az alapértékként beállított **25** megváltoztatása.

- ▶ **E-mail cím:** Az Ön e-mail címe.
 - ▶ **Letöltés:** Válassza ki, hogy fejlécut és szöveget vagy csak fejlécut szeretne kapni.
 - ▶ **Feladó neve:** Az ön neve.
 - ▶ **Aláírás:** Ha csatolni szeretné a névjegykártyáját az e-mailekhez.
 - ▶ **Kimenő üz. más.:** Ha az e-mailek másodpéldányát el szeretné küldeni egy e-mail címre.
 - ▶ **Ellenőrz. időköz:** Állítsa be a levelezőkiszolgálóhoz történő csatlakozás megengedett időtartamát.
- 5** ▶ **Mentés a kijelölés megerősítése.**



Ha nem rendelkezik e-mail szolgáltatással, akkor igényelje az üzemeltetőtől a szükséges beállításokat.

Csevegés

▶  Üzenetek ▶ Csevegés



A Z600 telefon csevegési funkciót is nyújt. Kiválaszthat egy becenevet (▶ **57 Körzeti információk**), amely megjelenik a címzett kijelzőjén az egyes csevegési üzenetek elküldésekor.

Csevegés kezdeményezése

- ▶  Üzenetek ▶ Csevegés ▶ Lezár/Újat indít
- Írja be a címzett telefonszámát vagy keresse ki a Telefonkönyvből a **Keresés** billentyű megnyomásával.
- Írja be az üzenetet és nyomja meg a **Küldés** billentyűt.

Csevegési meghívás fogadása

- Ha felkérést kap csevegésre, akkor először egy hangjelzést hall (szerkeszthető ▶ **58 Üzenetfigyelmeztetés**), majd megjelenik a **Csevegési üzenet, Csevegés indítása most?** üzenet a készenléti módban.

- ▶ **Igen** csevegési üzenet elolvasása vagy
▶ **Nem** visszautasítása.
- Írja be a válaszként elküldeni kívánt csevegési üzenetet.
- ▶ **Küldés** csevegési üzenet elküldése, vagy nyomja meg a  gombot a csvegés felfüggesztéséhez (▶  Üzenetek ▶ **Csevegés** ▶ **Folytat** a csevegés folytatásához).
- Tartsa lenyomva a  billentyűt a csevegés befejezéséhez.



Ha új csevegési üzenet érkezik, miközben egy másik csevegés már folyamatban van, akkor válassza az **Igen** opciót a folyamatban lévő csevegés befejezéséhez és az új csevegés elindításához.

Becenév beírása

- ▶  Üzenetek ▶ Csevegés ▶ **Becenév**
- Írja be a becenevét (maximum 11 karakter), majd **Rendben**.

WAP push

►  Üzenetek ► WAP push

Kétféle üzenetet fogadhat, Tartalom push üzenetet (egy WAP-szolgáltatásból vagy szolgáltatáshivatkozásból áll) és Beállítás push üzenetet (a WAP-ra, MMS-re vagy e-mail beállításokra vonatkozó konfigurációs adatokat tartalmaz). Az új üzenet érkezését sípolás jelzi, amely különbözik a hívásjelzés egyszeri sípolásától és a készenléti módban megjelenik az  ikon.

Beérkezett üzenetek

Válassza ezt az opciót a beérkezett üzenetek elolvasásához.

Beérkezett üzenetek törlése

Válassza ezt az opciót a beérkezett üzenetek mappájában lévő üzenetek törléséhez.

Push engedélyezése

Válassza a **Be** vagy a **Üzenet** opciót, ha szolgáltatási információs üzeneteket szeretne kapni.

Körzeti információk

►  Üzenetek ► Körzeti info

- ☎ Körzeti információkat (például időjárás-jelentést, közlekedési információkat stb.) is fogadhat, amelyeket egy adott körzetben lévő telefonok csoportjának küldenek el (hálózattfüggő). Amikor körzeti információ érkezik, az üzenet automatikusan megjelenik a kijelzőn. A körzeti információk nem menthetők el.

Fogadás

Kapcsolja **Be** ezt az opciót a körzeti információk fogadásához.

Üzenetlista

Válassza ki ezt az opciót, majd a **Új kód bevitelle** opciót a körzeti információs kód beírásához.

Cellainformáció

- ☎ A cellainformáció csatornát néhány hálózat üzemeltetője arra használja, hogy egy bizonyos hálózati területen tartózkodó előfizetői számára üzeneteket küldjön. Kapcsolja **Be** ezt az opciót a csatorna bekapcsolásához.

Opciók

►  Üzenetek ► Opciók

Beállíthatja a hangposta telefonszámát és az üzenetfigyelmeztetést.

Hangposta száma

Írja be a hangposta telefonszámát

➡ 50 Hangposta hívása.

Üzenetfigyelmeztetés

Válasszon a következő figyelmeztetéstípusok közül: Csendes, Kattanás vagy Hang.

Saját gyorsmenük

Saját gyorsmenük létrehozása.

A gyorsan és egyszerűen elérni kívánt, kedvenc menüket a **Saját menük** menüben helyezheti el. Profil kiválasztása ➡ **94 Profilok**.

Menütétel kijelölése a Gyorsmenük menüben

1 ►  Saját menük ► Testreszabás.

2  a kívánt funkció megjelenítéséhez, és nyomja le a **Ellenőrzés** vagy a *** a/A** gombot a funkció kiválasztásához.

3 Írja be azt a pozíciószámot, amelyen a funkciót a gyorsmenüben el akarja érni, és válassza a **Rendben** opciót.

4 Nyomja meg a **Mentés** billentyűt a listából történő kilépéshez.



Hívások

Hívásopciók (hívásfeltételek beállítása).

Sikertelen hívások



Ha nem fogadott egy hívást, akkor a kijelzőn a **Sikertelen hívások**: üzenet jelenik meg a készenléti módban, jelezve a nem fogadott hívások számát. Nyomja meg a **Igen** billentyűt a sikertelen hívások megjelenítéséhez és válassza a **Hívás** opciót a szám felhívásához.

Híváslista

▶  Hívásinfo ▶ Híváslista

-  Egy listát mutat meg, és könnyen elérhetővé teszi az utolsó maximum 30 kimenő, 10 bejövő és 10 nem fogadott hívást. Az Híváslista bejegyzéseinek megjelenítéséhez szükség van a Hívóazonosító (Hívófél azonosítása) szolgáltatásra. Amikor az Híváslista eléri a kapacitását, a legrégebbi bejegyzés automatikusan törlődik, hogy helyet biztosítson az újnak. (Ez a szolgáltatás üzemeltető-/szolgáltatófüggő.)

Telefonszám megjelenítése és felhívása

- ▶  Hívásinfo ▶ Híváslista
-  a felhívni kívánt név/szám megjelölése; a szám hívásához nyomja meg a **Hívás** gombot.



A könnyebb eléréshez nyomja meg a **Hívásinf.** billentyűt készenléti üzemmódban, hogy megjelenítse a teljes Híváslistát (a teljes lista törléséhez jelölje ki a **▶ 65 Opciók**) opciót.

A Híváslistában látható dátum megfelel az Óra menüben kijelölt **Idő és dátum** **▶ 95 Idő és dátum** Dátumformátumnak.

Hívások átirányítása

▶  Hívásinfo ▶ Átirányít



-  Elképzelhető, hogy erre a szolgáltatásra külön elő kell fizetnie Szolgáltatójánál. Néha a szolgáltató automatikusan bekapcsol egy átirányítási opciót.

Átírányítás beállítása

- 1 ▶  Hívásinfo ▶ Átírányít
- 2 Válasszon egy híváskategóriát, majd egy átírányítási opciót ➡ **60 Átírányítási opció.**
- 3 ▶ Bekapcsolás
- 4 Írja be azt a telefonszámot, amelyre át szeretné írányítani a hívásokat, majd nyomja meg a **Rendben** billentyűt vagy keresse ki a számot a Telefonkönyvből a **Keresés** billentyűvel.
- 5 Várja meg a hálózathól érkező megerősítést.



A 3. lépésben lehetősége van még törölni az átírányítást, vagy lekérni annak állapotát.

Ha a válaszüzenet **Parancshiba**, a hálózat nem tudta beállítani, törölni vagy ellenőrizni a kiválasztott átírányítást.

Ha a **Híváskorlátozás** funkció be van kapcsolva, akkor néhány **Átírányít** opció nem engedélyezhető.

Átírányítási opció

▶ **Beszédhívások:** Bejövő hívás átírányítása más feltétellel:

▶ **Mind.besz.hívás**

Minden hívást feltétel nélkül átírányít (a telefon nem fog csengeni).

▶ **Ha foglalt**

Átírányítja a beérkező hívásokat, ha Ön éppen telefonál a készülékével (foglalt a vonala).

▶ **Nem elérhető**

Átírányítja a beérkező hívásokat, ha a telefonkészülék ki van kapcsolva, vagy elhagyta a hálózat által lefedett területet.

▶ **Nincs válasz**

Átírányítja a beérkező hívásokat, ha azokat egy bizonyos ideig nem válaszolja meg.

▶ **Faxhívások:** Minden faxhívást feltétel nélkül átírányít (a telefon nem fog csengeni).

▶ **Adathívások:** Minden adathívást feltétel nélkül átírányít (a telefon nem fog csengeni).

▶ **Összes ellenőrzése:** A hívásátírányításra vonatkozó beállítások ellenőrzése.

Hívások kezelése

▶  Hívásinfo ▶ Hívások kezelése

Válassza ezt az opciót a hívásopciók aktiválásához/beállításához.

Hívásvárakoztatás

Ha aktiválta, készüléke riasztja Önt (sípolás), hogy egy hívás várakozik, így egy hívást sem veszít el. Bekapcsolás, Kikapcsol vagy Állapotkérés.

Hívásszűrés

Lehetősége van arra, hogy a bejövő hívásokat csak bizonyos számokra korlátozza. A visszautasított telefonszámok a Híváslistába kerülnek. ➡ 59 Híváslista.

Telefonszámok felvétele az elfogadott hívók listájába.

- ▶  Hívásinfo ▶ Hívások kezelése
▶ Hívásszűrés ▶ Engedély. lista ▶ Be a listába?
- Válasszon ki egy kapcsolatot a Telefonkönyv vagy a Csoportok menüből.



- ▶ Hívásinfo ▶ Hívások kezelése ▶ Hívásszűrés
- ▶ Hívásfog. opciók hívásszűrési opció beállítása.

Híváskorlátozás



A telefonkészüléken beállítható híváskorlátozások, például arra az estre, ha kölcsönadja azt, de nem akarja, hogy nemzetközi hívásokat bonyolítsanak rajta. A **Híváskorlátozás** menüben lévő korlátozások beállításához szükség van a híváskorlátozási jelszó beírására. Ha átirányítja a bejövő hívásokat, akkor nem kapcsolhat be néhány Híváskorlátozás opciót.

▶ Összes kimenő

Tiltja az összes kimenő hívást, kivéve a vész hívószámokat (112, stb.).

▶ Nemzetközi kimenő

Letilt minden nemzetközi hívást.

▶ Ki. nem. barang.

Letilt minden nemzetközi hívást, kivéve az anyaország felé irányulót.

▶ Összes bejövő

Letilt minden bejövő hívást.

▶ Bej. barang-kor

Letilt minden bejövő hívást, ha a regisztrált Szolgáltató lefedettségén kívül tartózkodik (pl. külföldön).

► Mindent töröl

Az összes korlátozó beállítást törli.

► Jelszóváltás

Módosítja a híváskorlátozási jelszót.



Zárt csoportok

-  A Zárt Előfizetői Csoportok funkció a hívásdíjak csökkentésének egyik lehetséges módja. Néhány hálózatban ugyanis olcsóbbak a meghatározott híváscsoporton belüli hívások. Összesen tíz híváscsoportot adhat meg.

Csoport felvétele

- 1 ►  Hívásinfo ► Hívások kezelése ► Zárt csoport: ► Lista szerkesztése ► Új csoport
- 2 Írja be a felhasználói csoport nevét, majd **Rendben**.
- 3 Írja be az indexszámot, majd **Rendben**. (Az indexszámot a hálózati üzemeltető/ szolgáltató adja meg.)

Csoport engedélyezése

- 1 ►  Hívásinfo ► Hívások kezelése ► Zárt csoport: ► Lista szerkesztése
- 2 Válasszon ki egy csoportot.
- 3 ► **Bekapcsolás** (A hívásokat csak a kiválasztott csoporton belül kezdeményezheti.)
- 4  a **Zárt csoport**: opcióra történő visszalépéshez.
- 5 ► **Szabad hívások** ► **Be** a zárt felhasználói csoporton kívülre történő hívás.

Nyitás hívásfogadáshoz

-  Hívásinfo ► Hívások kezelése ► **Aktív flip**
- Egy bejövő hívás fogadása a telefon kinyitásával és a hívás befejezése a telefon becsukásával. Állítsa be ezt az opciót a nyitással történő hívásfogadás bekapcsolásához/ kikapcsolásához **Be**).

Alapértelmezett prioritás

▶  Hívásinfo ▶ Alapért. prioritás

-  Hívások kezdeményezésekor kérhet bizonyos prioritási szintet is, ha a hívásprioritási szolgáltatást támogatja az előfizetése. A prioritás-szinteket a szolgáltató határozza meg, általában 0 és 4 között van, ahol a 0 jelenti a legmagasabb prioritást. Válassza ezt az opciót a rendelkezésre álló prioritásszintek lekéréséhez, majd válasszon egy prioritási szintet.

Idő és költség

▶  Hívásinfo ▶ Idő és költség

-  A telefonhasználat időtartamának és a hívások/adatátvitel költségeinek nyomonkövetésére vagy szabályozására. A Hívás/GPRS költségek biztonsági mérőeszközként is használhatók, pl. a készülék kölcsönadása esetén a PIN2- kód biztonsági kódként történő használatával lehet beállítani vagy megváltoztatni a hívásdíjra vonatkozó lehetőségeket.

Időmérők a hívásokhoz

Ellenőrizheti az utolsó hívás, az összes hívás (bejövő és kimenő) és a kimenő hívások idejét. Válassza a **Időmérő törlése** és a **Összes idő/Kimenő idő** opciót a teljes/kimenő hívásidő nullázásához.

Kapcsolja be a **Perc figyelmezt.** opciót, hogy a telefon a hívások közben minden percben hangjelzést adjon.

Hívásdíj

Ellenőrizheti az utolsó hívás vagy az összes hívás díját, illetve a hátralévő hitelkeretet és a korlátozott hitelkeretet.

Hitelkeret és a díjak beállítása

▶  Hívásinfo ▶ Idő és költség ▶ Hívásdíj ▶ Keret beállítása

annak az egységadatnak a beállítása, amelynek elérése után a telefonkészülék már nem engedélyez több hívást. Ha ez az összeg eléri a nullát, akkor több hívás nem kezdeményezhető. A készülék kérésére adja be a PIN2-kódot, majd állítsa be a keretösszeget ➡ **111 PIN2**.

- ▶  Hívásinfo ▶ Idő és költség ▶ Hívásdíj
- ▶ Hívásdíj beállítása

kiválasztásával állítható be a pénznem és az egységenkénti ár, ami alapján a költségeket ki lehet számolni. Adja be a PIN2-kódot, amikor kéri a készülék ➡ **111 PIN2**.

Adja meg a pénznemet és az egységárát (tizedesvessző beadásához nyomja meg a  a/A) billentyűt).



Ahhoz, hogy ismét kezdeményezhessen telefonhívásokat, nullázza a Keret számlálót vagy állítsa a keretet a Korlátlan értékre.

Hívókártyák



A hívókártyás szolgáltatás segítségével átírányíthatja a hívások díját (csak beszédhívások esetén) egy hitel- vagy hívókártyára. Két különböző hívókártya-számot tárolhat. Ezeket a számokat és a hozzájuk tartozó azonosítókat a kód védi. A számokat és a kódokat a hálózati üzemeltető/szolgáltató adja ki. A Hívókártyák funkciót csak akkor érheti el, ha előtte bekapcsolta ezt az opciót ➡ **64 Hívókártyák használata**.

Saját kártyák használata

- ▶  Hívásinfo ▶ Idő és költség ▶ Hívókártyák ▶ Saját kártyák
- Írja be a telefonzáró kódot és nyomja meg a Rendben billentyűt.
- ▶ Új kártya írja be a kártya beállításait, majd válassza ki, hogy melyiket szeretné először elküldeni (a hívni kívánt számot vagy az ellenőrzési kódot).
vagy
Válasszon ki egy kártyát, majd léptessen a Kártya választása opcióra a kártya aktivizálásához.

Hívókártyák használata

Válassza ezt az opciót és írja be a telefonzáró kódot (➡ **97 Telefonzár**) a hívókártya szolgáltatás be/ki kapcsolásához.

Hívókártyás hívás kezdeményezése

- 1 Írja be a telefonszámot a billentyűzettel, vagy keresse ki a számot a Telefonkönyvből.
- 2 Nyomja meg a **Hívás** billentyűt. Ezután a telefon felhívja a hívókártya-kiszolgáltót a hozzáférési számon. A kapcsolódás során a telefon kéri a hívni kívánt telefonszámot és az ellenőrző kódot.
- 3 Ezután megjelenik a **Hívott szám küldése?** üzenet. Nyomja meg a **Igen** billentyűt vagy várjon egy pillanatot a szám és a kód elküldéséhez.

SMS-számláló

Ellenőrizheti az elküldött SMS-ek számát. Válassza a **SMS-számláló null.** opciót az SMS-számláló nullázásához.

Adatszámológ

Ellenőrizheti az utolsó és a teljes adatforgalmazását.

Válassza a **Számláló nulláz.** opciót az Adatszámológ nullázásához.

Következő hívás

►  Hívásinfo ► Következő hívás

Következő bejövő hívás

Meghatározza a következő bejövő hívás típusát. A beállítás addig marad érvényben, amíg meg nem változtatja. Az alapbeállítás **Beszédhívások** (a SIM-kártyától függ).

Hívás és az szám elrejtése/ megjelenítése

Hívás kezdeményezésekor elrejtheti/ megjelenítheti telefonszámát. Írja be a hívni kívánt telefonszámot, majd válassza a **Saját szám rejtés./Saját szám küld.** opciót (hálózatfüggő).



A következő hívás típusát a **Tovább** lenyomásával és a **Saját szám rejtés./Saját szám küld.** opcióval is megadhatja a szám beírása után.

Opciók

►  Hívásinfo ► Opciók

Válassza a **Híváslista törlése** opciót az összes híváslista-bejegyzés törléséhez, majd válassza az **Híváslista beállítása** opciót a híváslista opció ki- vagy bekapcsoláshoz.



Kamera

A beépített kamera használata.

A mobiltelefon digitális kamerával rendelkezik. Fényképeket készíthet, amelyeket elmenthet és megtekinthet, de akár el is küldheti őket e-mailen vagy MMS-en (Multimédiás üzenetek) keresztül.

- ☎ Mielőtt képeket küldhetne e-mailben vagy képüzenetként, először be kell kapcsolnia ezeket a szolgáltatásokat ➡ **50 E-mail**, ➡ **47 Képüzenetek (MMS)**. A telefonnak, amelyre a képet el szeretné küldeni, támogatnia kell az adattovábbítást és az MMS-üzeneteket a kép fogadásához és megjelenítéséhez.

- ☎ A képet képernyőkímélőként vagy háttérként (➡ **93 Képernyőkímélő**, ➡ **93 Háttérkép**) állíthatja be, illetve elmentheti egy, a telefonkönyvben tárolt bejegyzéssel együtt, így a híváskor a hívó fél képe is megjelenhet ➡ **39 Kép társítása a kapcsolathoz**.

Opciók

Ha a kamera be van kapcsolva, akkor nyomja meg a **Tovább** billentyűt a következő opciók eléréséhez.

- ▶ **Saját képek** összes kép megtekintése.
- ▶ **Képméret** méret kiválasztása.
- ▶ **Éjszakai mód** gyenge fényviszonyok mellett használható.
- ▶ **Hatások** a képre alkalmazható effektusok közötti választás.
- ▶ **Alapértelmez. név** a kép elnevezése.
- ▶ **Önkioldó** exponálás a kameragomb lenyomása után néhány másodperccel.

Fénykép felvétele

A képeket különböző módokon veheti fel:

Kép felvétele a Kamera menüből

- 1 ▶  Kamera
- 2 Tartsa a telefont az ábrán látható pozícióban. Ekkor a telefon kijelzőjén láthatja azt, amiről képet szeretne készíteni.
- 3 ▶ Felvétel fénykép készítése.

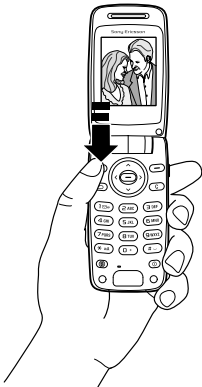

Kép felvétele a kamerabillentyűvel

Nyomja meg a telefon oldalán található kamerabillentyűt a kamera bekapcsolásához. Tartsa a telefont az ábrán látható pozícióban. Ekkor a telefon kijelzőjén láthatja azt, amiről képet szeretne készíteni. Nyomja meg ismét a kamerabillentyűt a felvételhez.

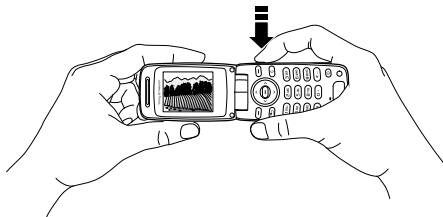

Ne készítsen képet a napról; ez komolyan veszélyeztetheti látását, károsíthatja a terméket vagy a képek elszíneződését eredményezheti.

Kép felvétele saját magáról

Önmagáról is készíthet fényképet. Tartsa a telefont az ábrán látható pozícióban. Arcának tükörképét a tükörben láthatja. Nyomja meg a telefon oldalán található kamerabillentyűt a kamera bekapcsolásához. Nyomja meg ismét a kamerabillentyűt a felvételhez.

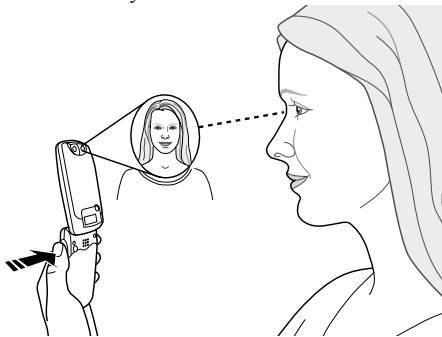

egymás utáni megnyomásával gyors tenképsorozatot készíthet.

vagy a képfényesség beállításához.

Nyomja meg a gombot a nagyításhoz, illetve ismét a gombot a kicsinyítéshez.

Képek mentése és törlése

Ha elkészítette e képet, mentse el a Saját képek 69 Saját képek mappában. Ha a A memória megtelt üzenet jelenik meg, akkor csak úgy tud több képet tárolni, ha töröl néhányat a telefon memóriájában tároltak közül.

Kép küldése

- ▶ Kamera
- Készítsen fényképet.
- ▶ Küldés és hozza létre a képüzenetet
▶ 47 Képüzenetek (MMS).



Képek és hangok

Hangok és képek kiválasztása, összeállítása és felvétele.

A **Képek és hangok** menüben számos kép- és hangfunkció található.

Saját képek

▶  **Képek és hangok** ▶ Saját képek

Az összes kép és animáció a **Saját képek** mappában található. Új képeket vehet fel, szerkesztheti és törölheti őket.

A tárolható képek száma azok méretétől függ. A támogatott képtípusok a következők: GIF, JPEG és WBMP.

A képek megtekintéséhez nyomja meg a **Megtekintés** billentyűt.

Kép szerkesztése és elmentése

1 ▶  **Képek és hangok** ▶ Saját képek

2 Léptessen a kívánt képre, majd **Tovább**.

3 ▶ **Szerkeszt. kép szerkesztése.**

➡ **70 Képszerkesztő.**

4 ▶ Nyomja meg újra a **Tovább** billentyűt és válassza a **Kép mentése** opciót a kép **Saját képek** mappába történő elmentéséhez.



A kamerával felvett képek szerkesztéséhez a 120 x 160 képméretet kell kiválasztania.

Képek cseréje

A képeket a következő módokon cserélheti: IR, Bluetooth vezeték nélküli technológia, képüzenet, vagy e-mail. A képek üzenetekben történő elküldésével kapcsolatban lásd a **43 Üzenetek**. Írja be a WAP-album e-mail címét a Telefonkönyvbe, és a képeket ebbe az albumba mentheti, ha mellékletként akarja elküldeni őket.

Kép küldése

1 ▶  **Képek és hangok** ▶ Saját képek

2 Léptessen a küldeni kívánt képre, majd **Tovább**.



Képek és hangok

- 3 ▶ Küldés és válassza ki a továbbítási módszert a következő lehetőségek közül: MMS-ként, E-mailként, Bluetooth vagy IR-rel.

! Szerzői jog védelme alatt álló anyagokat nem cserélhet másokkal.

Kép fogadása és elmentése

- 1 ▶  Kapcsolódás ▶ Bluetooth/IR bekapcsolása ▶ Bekapcsolás vagy ▶ Tovább ▶ Bluetooth be/Infravörös be készenléti módban.
- 2 ▶ Mentse el a beérkező képet.
A kép a Saját képek mappába kerül.

 Amikor képet fogad egy üzenetben, a  gombbal jelölje ki a képet és nyomja meg a **Mentés** billentyűt az elmentéséhez.

További képek

- ▶  Képek és hangok ▶ Képlinkek
Ezzel az opcióval képet tölthet le
➡ **85 Tartalmak letöltése.**





Képszerkesztő

▶  Képek és hangok ▶ Képszerkesztő
Saját képet is létrehozhat.









Kép rajzolása

- 1 ▶  Képek és hangok ▶ Képszerkesztő
- 2 Válasszon egy típust.
- 3 Válassza a **Eszköz** opciót, majd azt a rajzeszközt, amellyel dolgozni szeretne.
- 4 A képek szerkesztése és rajzolása közben az alábbi opciók közül választhat:

Nyomja meg Funkció

	kurzor mozgatása balra felfelé.
	kurzor mozgatása felfelé.
	kurzor mozgatása jobbra felfelé.
	kurzor mozgatása balra.
	aktuális rajzeszköz bekapcsolása.

Nyomja meg Funkció

	kurzor mozgatása jobbra.
	kurzor mozgatása balra lefelé.
	kurzor mozgatása lefelé.
	kurzor mozgatása jobbra lefelé.
Tovább	kép elmentése, előzetes megtekintése, megnyitása vagy új kép rajzolása.
	nyomja le és tartsa lenyomva a képszerkesztőből történő kilépéshez.
	az utolsó művelet törlése.
	eszköz kiválasztása.
	szín kiválasztása.

Témák

►  Képek és hangok ► Témák

A kijelző megjelenésének módosítása. A telefonja gyárilag tartalmaz előre beállított témákat. Ezeket nem törölheti, de letölthet új témákat.

A **Tovább** megnyomásával a következő opciók jelennek meg: **Küldés**, **Törlés**, **Téma átnevez.**, megtekintés **Témainformáció** és **Memóriaállapot**.

További témák

►  Képek és hangok ► Témalinkek

Ezzel az opcióval témákat tölthet le

► **85 Tartalmak letöltése.**

További információkat a www.SonyEricsson.com vagy a wap.SonyEricsson.com címen talál.

Téma küldése

Kövesse az 1 - 3 lépéseket a ► **69 Kép küldése** részben leírtak alapján és válassza a **Témák** opciót az 1. lépésben.

Téma fogadása és elmentése

► **70 Kép fogadása és elmentése.**

A téma a **Témák** mappába kerül.

Saját hangok

▶  Képek és hangok ▶ Saját hangok

A csengetési jelek a **Saját hangok** mappában találhatóak. Ezeket a hangokat lejátszhatja, elküldheti és átnevezheti.

Hang lejátszása

- ▶  Képek és hangok ▶ Saját hangok
- Jelölje ki a meghallgatni kívánt hangot és nyomja meg a **Lejátszás** billentyűt.

Hang küldése

- ▶  Képek és hangok ▶ Saját hangok
- Jelölje ki az elküldeni kívánt hangot.
- ▶ **Tovább** ▶ **Küldés**
- Válassza ki a küldési módot.

Hangok fogadása

▶ **70 Kép fogadása és elmentése.**

A hang a **Saját hangok** mappába kerül.

Hang törlése vagy átnevezése

Kövessen az 1 - 3 lépést a ▶ **72 Hang küldése** és válassza a **Hang törlése** vagy az **Hang átnevez.** opciót a 3. lépésben.

További hangok

▶  Képek és hangok ▶ Hanglinkek

Válassza ezt az opciót hangok, például csengetési jelek letöltéséhez ▶ **85 Tartalmak letöltése.**

Lemezlovas

▶  Képek és hangok ▶ Dallamszerkesztő
Saját dallamokat komponálhat.

Dallam komponálása

- ▶  Képek és hangok ▶ Dallamszerkesztő
- Válassza ki a beilleszteni kívánt, előre felvett zenerészletet. Négy különböző kiválasztásból válogathat.
- Másolja ki és illesse be ezeket a részleteket a dallam létrehozásához.
- ▶ Válassza a **Tovább** opciót a dallam lejátszásához és az egyéb opciók megtekintéséhez.



A 4. lépésben válassza a **Dallam mentése** opciót a dallam **Saját hangok** mappában történő mentéséhez.

Hangjegyzet

▶  Képek és hangok ▶ Hangjegyzet

Saját jegyzeteket vagy folyamatban lévő hívásokat vehet fel és játszhat vissza

➡ **95 Hangvezérlés.**

Hang felvétele

- 1 ▶  Képek és hangok ▶ Hangjegyzet
- 2 A hangfelvétel megkezdésekor a kijelzőn a **Felvétel** üzenet jelenik meg az aktuális felvétel időtartamával.
- 3 ▶ **Megállítás** a felvétel befejezése. A beszélgetés felvétele automatikusan leáll, ha bejövő hívása érkezik, vagy amikor a hívás befejeződik. (A felvett hang a **Saját hangok** mappába kerül.)



A felvétel titokban tartásáért felelősséggel tartozik. Felvétel előtt meg kell szereznie a hívott fél beleegyezését.



Kapcsolódás

WAP, Bluetooth, szinkronizálás stbc.

Online szolgáltatások

▶  Kapcsolódás ▶ Operátor szolgáltat.



Az Online szolgáltatások a hálózat üzemeltetője (hálózatfüggő) által nyújtott testreszabott szolgáltatások, amelyek függetlenek a mobiltelefontól és a mobiltelefon gyártójától. Az Online szolgáltatásokat támogató SIM-kártya a normál SIM-kártyával azonos módon működik. A SIM-kártya behelyezése és a telefon bekapcsolása után a hálózat üzemeltetője adatokat tölthet fel a SIM-kártyára. Ha az első adatletöltést követően újraindítja a telefont, akkor egy új menü jelenik meg a menü almenüjeként. Az új menürendszerbe történő belépéshez válassza ezt az opciót.

SAT (SIM Alkalmazás-eszköztár)

-  Ha a hálózatfüggő funkciók hozzáférése (SAT) elérhető, a SAT menü megjelenik a Menü áttekintésben. A funkció elérhetősége az Ön szolgáltatójától függ, és lehet, hogy egyes hálózatok nem támogatják.

Bluetooth™

►  Kapcsolódás ► Bluetooth

A Z600 készülék beépített Bluetooth™ vezeték nélküli technológiával rendelkezik, amely az alábbi alkalmazásokat támogatja:

- Behívó
- PC alkalmazás
- Tételcsere
 ➡ **75 Tételcsere**
- Bluetooth kihangosító
 ➡ **26 Bluetooth fejhallgató**

 Kérjük, a termék használata előtt ellenőrizze, hogy vannak-e a Bluetooth berendezés alkalmazására vonatkozó kivételek a helyi előírások vagy korlátozások miatt.

Kezdő lépések

A PC-vel történő szinkronizációhoz és az Internet böngészéséhez telepítenie kell egy bizonyos szoftvert a PC-jén a Sony Ericsson webhelyéről, amit a következő címen talál meg: **www.SonyEricsson.com/support/**.

Bejegyzéseket cserélhet, illetve játszhat úgy, hogy nem kell felvennie a másik eszközt a Saját eszközök listájába.

Bekapcsolás

Ezzel az opcióval bekapcsolhatja a Bluetooth funkciót.

A Bluetooth funkció ki-, illetve bekapcsolását a **Tovább** opció készenléti módban történő kiválasztásával és az **Bluetooth be/Bluetooth ki** opcióval is elvégezheti.

Saját eszközök

Mielőtt egy másik Bluetooth eszközzel kommunikálhatna, először fel kell vennie az eszközt az eszközlistába.

Eszköz felvétele a telefonba (Saját eszköz)

- 1 ▶  Kapcsolódás ▶ Bluetooth ▶ Párosított eszközök
- 2 ▶ Eszköz felvétele összes elérhető eszköztípus keresése vagy
▶ **Tovább** meghatározott típusú eszköz keresése. Várjon a kapcsolatra a távoli eszközöktől.
- 3 A **Keresés** üzenet jelenik meg.
(Ha nem érkezik kapcsolatkerés 3 percen belül, a készülék visszaáll a **Párosított eszközök** menübe.)
- 4 Megjelenik a rendelkezésre álló eszköz, pl. PC, PDA, Mobiltelefon, Fejhallgató vagy Egyéb neve.
- 5 Írja be a másik eszközre vonatkozó jelszót (maximum 16 számjegy lehet) mind a telefonba, mind például a PC-be. (Ha a Bluetooth eszközhöz nem kapott jelszót a vásárláskor, akkor önnek kell létrehoznia azt.)

- 6 ▶  Kapcsolódás ▶ Bluetooth ▶ Párosított eszközök és válasszon egy eszközt a listából, majd nyomja meg a **Tovább** billentyűt az opciólista megtekintéséhez.



Javasoljuk, hogy a telefon, illetve a kommunikációban résztvevő Bluetooth eszköz 10 méteres hatókörben legyen.

A kapcsolatot bármikor megszakíthatja a **Mégse** megnyomásával.

Ha a Bluetooth be van kapcsolva, akkor a képernyőn a  ikon látható.

Tételcsere

Lehetőség van tételek cseréjére a tétel-push profilt támogató egyéb Bluetooth eszközökkel. A következő tételek küldésére/fogadására van lehetősége:

- Saját névjegykártya (Saját kártya) a telefonkönyvből ➡ **38 Névjegykártyák elküldése**, ➡ **37 Kapcsolat elküldése**.
- Naptáráttekintés/események/feladatok ➡ **100 További opciók**.
- Képek ➡ **68 Kép küldése**, Témák ➡ **71 Téma küldése**.

Tétel küldése

- 1** Válasszon ki egy elküldeni kívánt tételt (például ➔ **38 Névjegykártyák elküldése**), és válassza ki továbbítási módként a Bluetooth kapcsolatot.
- 2** Megjelenik a lehetséges fogadóeszközök listája.
- 3** Válassza ki azt eszközt, amelyre küldeni szeretné a tételt.



Ha a fogadóeszközök listája üres, akkor a telefon automatikusan keresni kezdi az eszközöket.

- 4** A **Kapcsolódás .../Küldés** üzenet jelenik meg.

Tétel fogadása

- 1** Készenléti állapotban nyomja meg a **Tovább** billentyűt és válassza a **Bluetooth be** vagy a **Infravörös be** opciót.
- 2** Megjelenik a tétel/eszköz információt tartalmazó üzenet.
- 3** ▶ **Igen** a tétel mentéséhez vagy
▶ **Nem** a beérkezett tétel eltávolításához (ha nem ad meg semmilyen választást 3 percen belül, a tétel automatikusan törlésre kerül).

Kihangosító

Ezzel az opcióval Bluetooth kihangosítót vehet fel a telefonjába és kiválaszthatja a megfelelő hangtovábbítási módot.

Bluetooth kihangosító felvétele

- 1 ▶  Kapcsolódás ▶ Bluetooth ▶ Kihangosító
- 2 Megjelenik a Kihangosító eszközt akar a telefonra csatlakoztatni? üzenet.
- 3 ▶ Igen kihangosító felvétele vagy
▶ Nem visszalépés az opcióból.



Ha csatlakoztatja a vezetékes fejhallgatót vagy a kihangosító készletet a telefonhoz, a Bluetooth fejhallgató azonnal deaktiválva lesz.

Ha a fejhallgató be van kapcsolva, akkor a képernyőn a  ikon látható.

Kérjük olvassa el a Bluetooth fejhallgató felhasználói útmutatóját is.

A hangtovábbítási mód kiválasztása

- 1 ▶  Kapcsolódás ▶ Bluetooth ▶ Kihangosító
▶ Aktuális hívás
- 2 A következő lehetőségekből választhat:
Telefonban vagy Mindig rákérdez.

Opciók

A következő Bluetooth lehetőségek közül választhat:

- ▶ **Láthatóság:** Választhatja azt is, hogy a telefonját a Bluetooth használatakor más Bluetooth eszközök is megtalálhassák. Válassza a **A telefon látható/Telefon elrejtése** opciót a telefon elrejtéséhez/ megjelenítéséhez.
- ▶ **Saját név:** Megadhatja a telefon nevét. Ez a név fog megjelenni a másik eszközön a telefon megtalálása után, illetve ezt a nevet használja az infravörös port is.
- ▶ **Tel. szolgáltatásai:** Támogatott eszközök megjelenítése

Infravörös port

▶ Kapcsolódás ▶ IR bekapcsolása

A beépített infravörös porttal kapcsolatot teremthet a telefonja és egy PC vagy más, infravörös porttal felszerelt eszköz között.

Az infravörös port bekapcsolása

1 ▶ Kapcsolódás ▶ IR bekapcsolása

- 2 ▶ Be az infravörös port bekapcsolása vagy
▶ 10 perc az infravörös port bekapcsolása csak 10 percre.



Válassza a Ki opciót a 2. lépésben az infravörös port kikapcsolásához.

Az infravörös portot készenléti módban a **Tovább**, majd a **Infravörös be** opcióval is bekapcsolhatja.

2 eszköz összekapcsolása

- 1 Helyezze el a telefont a kép szerint. A telefon és a csatlakoztatni kívánt eszköz infravörös portjának egymás felé kell néznie. Ha PC-hez kapcsolódik, ellenőrizze, hogy a PC-n is engedélyezve legyen az infravörös kommunikáció.

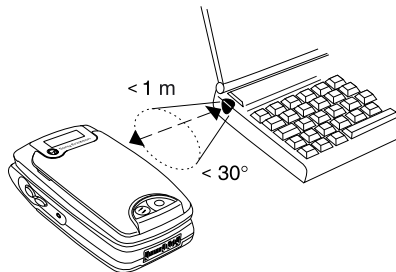

- 2 A telefon infravörös kapcsolatot létesít a másik eszközzel.

WAP-opciók

►  Kapcsolódás ► WAP-beállítások

A WAP (Wireless Application Protocol) hozzáférést biztosít számos hasznos információhoz.

 A WAP szolgáltatás használatához először regisztrálnia kell magát a szolgáltatónál, hogy biztosítsa azt, hogy előfizetése által elérhesse ezeket a szolgáltatásokat. Előfordulhat, hogy ez a regisztráció már megtörtént.

Miután regisztráltatta magát a szolgáltatónál, meg fogja kapni a WAP szolgáltatás eléréséhez szükséges speciális paraméter beállításokat. Ezeket a paramétereket szöveges üzenetben is megkaphatja, illetve beszerezheti őket a hálózati üzemeltető/szolgáltató weboldaláról is (► **54 Beállítások fogadása szöveges üzenetben**). Ezek a beállítások a www.SonyEricsson.com/ webhelyen is megtalálhatóak.



A biztonság kedvéért szükség lehet egy biztonsági kódra a böngészője beállításainak módosításához. Erre a célra használja korábban beállított biztonsági kódját ► **82 Biztonság**.

A böngésző meg tudja jeleníteni az oldalakat a szokásos formátumban a WAP-on vagy webhelyeken (WML és HTML) és az iMode helyeken is (cHTML).

Amíg a mobil Internetre van csatlakozva, nem folytathat telefonhívást.

Kezdő lépések

Mielőtt használatba vehetné a WAP-ot a WAP-szolgáltatón keresztül, be kell állítania egy bizonyos adatfiókot a WAP-ra és a WAP-profilra vonatkozóan. ► **80 Beállítások fogadása szöveges üzenetben** vagy ► **80 Profilbeállítások létrehozása manuálisan**.

Beállítások fogadása szöveges üzenetben

 Elképzelhető, hogy az WAP-beállításokat szöveges üzenetben közvetlenül a hálózati üzemeltető/szolgáltató küldi el

➡ **54 Beállítások lekérése a Sony Ericssontól.**

WAP-profil

A hálózat üzemeltetője vagy a szolgáltató által kiadott beállítási adatokat manuálisan is beírhatja, illetve szerkesztheti. A WAP-profil létrehozása előtt már rendelkeznie kell egy adatfiókkal ➡ **88 Adatfiókok.**

Profilbeállítások létrehozása manuálisan

- 1 ▶  Kapcsolódás ▶ WAP-beállítások ▶ WAP-profilok ▶ Új profil
- 2 Írja be a profil nevét és nyomja meg a Rendsben billentyűt.
- 3 ▶ Kapcsolódás ▶ Szerkeszt.
- 4 ▶ Új fiók? és válasszon egy fióktípust (GSM-adat vagy GPRS-adat).

5 Adja meg a következőket:

- | | |
|--------------------|--|
| ▶ Név: | Az adatfiók neve |
| ▶ Szám: | Az Internet-szolgáltató telefonszáma vagy |
| ▶ APN-név: | annak a külső adathálózatnak a neve, amelyhez kapcsolódni szeretne. Ez egy IP-cím vagy szöveg. |
| ▶ Felh. azonosító: | Ezzel a felhasználói azonosítóval léphet be a külső adathálózatba. |
| ▶ Jelszó: | Ezzel a jelszóval léphet be a külső adathálózatba. |
- 6 ▶ Mentés új adatfiók elmentése.
 - 7 A használni kívánt új adatfiók kiválasztása.
 - 8 ▶ IP-cím: ▶ Szerkeszt.

9 Az átjáróra vonatkozó IP-cím beírása Rendben.

10 ▶ Mentés új profil elmentése.



Adatfiók szerkesztése ➡ 88 Adatfiókok.

A profil beállításainak szerkesztése

- 1 ▶  Kapcsolódás ▶ WAP-beállítások
▶ WAP-profilok és a szerkeszteni kívánt profil kijelölése
- 2 ▶ Szerkesztés a gomb megnyomása után a következő lehetőségekből választhat: Átnevezés, Kapcsolódás, IP-cím:, További opciók és Törlés.

A további funkció lehetővé teszi az alábbi opciók beállítását:

- ▶ Honlap módos.: Írja be a honlapként beállítandó WAP-hely címét.
- ▶ Második fiók: Megadhat egy második adatfiókot arra az esetre, ha a beállítással magadott elsődleges fiók nem működik.
- ▶ Felh. azonosító: A WAP-átjáróra vonatkozó felhasználói azonosító beírása.
- ▶ Jelszó: A WAP-átjáróra vonatkozó jelszót beírása.
- ▶ Biztonság: Biztonságos kapcsolat bekapcsolása/letiltása.
- ▶ Képletöltés: Képek megtekintése böngészés közben.

Biztonság

A telefon támogatja a biztonságos WAP-böngészést. Ha bekapcsolja a biztonságos átvitelt, a telefon és a WAP-átjáró közötti kapcsolat biztonságos lesz.

Ahhoz, hogy biztonságos kapcsolatot létesítsen bizonyos WAP szolgáltatások használata alatt, például bankműveletekhez vagy WAP-vásárláshoz, a telefonban tanúsítványoknak kell lenniük.

A következő biztonsági lehetőségek közül választhat:

► **Megbíz. tanúsít.:**

Válasszon ki egy megbízható tanúsítványt a listából. Megbízható tanúsítványokat a következő webhelyről is letölthet:
www.SonyEricsson.com/

► **Ügyfél tanúsítv.:**

A telefonban tárolt tanúsítványok ellenőrzése.

► **Aláírások:**

A telefon segítségével szerződéseket is aláírhat a digitális aláírási PIN-kód megadásával. A digitális aláírások

visszavezethetők a privát kulcsára a tanúsítvány segítségével, melyet a szerződés aláírására használt. A telefon eltárol minden tranzakciót (aláírt szerződést), melyet a telefonnal böngészés közben készített. A **Aláírások** opcióval ellenőrizheti a szerződéseit.

► **Lezárások:**

A biztonság modul a SIM-kártyán található, ha a hálózat üzemeltetője vagy a szolgáltató nyújt ilyen szolgáltatást. Tartalmazhat tanúsítványokat és privát kulcsokat. A biztonsági modul egy különleges hozzáférési PIN-kód védi; ezt a telefon biztonságos kapcsolat létrehozásakor kéri:

► **Hozzáférési zár:** Adja meg a hozzáférési PIN-kódot (a biztonsági modulhoz) és az aláírási PIN-kódot.

► **Védelem:** Kapcsolja be ezt az opciót, ha azt szeretné, hogy a PIN-ellenőrzés a telefon töltése után menjen végbe.

► **PIN módosítása:** Írja be vagy szerkessze a hozzáférési és az aláírási PIN-kódot.

Süтик

- ▶ **Süтик engedélyez.** Süтик használatának engedélyezése.
- ▶ **Süтик törlése** A süтик törlése funkció biztosítja a magánjellegű és védett programhibákkal szemben. Ajánlatos törölni minden érzékeny információt a korábban meglátogatott WAP-oldalakkal kapcsolatban. Ezzel elkerülheti azokat a biztonsági kockázatokat, amelyek a telefon elvesztése vagy ellopása esetén léphetnek fel.

Jelszavak



Az opció bekapcsolásával elmentheti a jelszavakat, míg kikapcsolásával letilthatja az elmentésüket. A jelszavak elmentéséhez vagy törléséhez válassza a **Jelszk. mentése** vagy a **Jelszavak törlése** opciót.

Gyorsítótár törlése

Törli a telefon gyorsítótárát.

A WAP használata

- 1 ▶  Kapcsolódás ▶ WAP-beállítások ▶ WAP-profilok

- 2 Válassza ki a használni kívánt profilt. A telefon automatikusan visszatér a **WAP-beállítások** menübe.
- 3 ▶  **Internetes szolgált.** vagy nyomja meg a . Miután a WAP-oldal letöltődött a telefonba, nyomja meg a **Tovább** billentyűt, amelynek eredményeképpen az alábbi lehetőségek közül választhat:
 - Válasszon egy nevet a honlapjának (például **SonyEricsson**) megnyitásához.
 - Válassza a **Könyvjelzők** opciót valamelyik könyvjelző behívásához.
 - Válassza a **URL:** opciót a WAP-cím beírásához, illetve jelöljön ki egyet a 10 utolsóként beírt cím közül.
- 4 ▶ **Tovább** ▶ **Kilépés** kilépés a menüből.



Ha WAP-címet ír be, akkor a szokásos **http://** előtag megadása nem szükséges.

Könyvjelzők

Összesen 25 könyvjelzőt menthet el (ABC-sorrend). A kényes témájú helyekhez, mint pl. az online bank, ne mentse el a jelszavakat. Ha

elmenti a jelszót, megadja a telefon és a helyek jogtalan használatának esélye. Válassza a **Új könyvjelző** opciót és írja be a nevet és a címet a billentyűzettel. A bejegyzés mentéséhez nyomja le a **Rendben** gombot.

Könyvjelző használata

- ▶  Internetes szolgálat. ▶ Tovább
▶ Könyvjelzők
- 2 Válasszon ki egy könyvjelzőt.
- 3 ▶ Továbbés válasszon egyet az alábbi opciók közül:
 - ▶ **Könyvjel-re lép:** Ugrás a kijelölt WAP-címre.
 - ▶ **Szerkeszt.:** A cím szerkesztése.
 - ▶ **Könyvjel. törlés:** Könyvjelző törlése.
 - ▶ **Küld SMS-ben:** A WAP-címre mutató hivatkozás küldése szöveges üzenetben.
 - ▶ **Küldés:** Az aktuális WAP-címre mutató hivatkozás küldése Bluetooth vagy infravörös kapcsolattal.
 - ▶ **Új honlapként:** Az aktuális WAP-cím honlapként történő beállítása.

Böngészés közben

▶ **Tovább böngészés közben,** a következő opciókhoz:

- ▶ **Név:** Lépjen az aktuális profilhoz tartozó honlapra / Keresse meg az aktuális alapértelmezett beállítás URL-helyét.
- ▶ **Könyvjelzők:** Webhely felvétele a könyvjelzők közé, vagy az aktuális profilhoz tartozó könyvjelzők listájának megjelenítése.
- ▶ **URL:** WAP-cím beírása a billentyűzettel.
- ▶ **Kép mentése:** Kép mentése az oldalról.
- ▶ **Küld SMS-ben:** Szöveges üzenet küldése másik telefonra, amelyben az aktuális WAP-oldalra mutató hivatkozás szerepel.
- ▶ **Link küldése:** Hivatkozás küldése egy másik telefonra infravörös vagy Bluetooth kapcsolattal.

- ▶ **Újra letölti:** A WAP-oldal tartalmának frissítése.
- ▶ **Kilépés:** Kapcsolat bontása és visszatérés a készenléti módba.
- ▶ **Állapot:** Az aktuális állapotinformációk megjelenítése, például profil, hozzáféréstípus, a kapcsolat időtartama, adattovábbítási sebesség, biztonság, cím.
- ▶ **Új honlapként:** Az aktuális hely beállítása a használt WAP-profil honlapjaként.



Ha a böngészés közben kiválaszt egy e-mail címet, akkor a választ szöveges üzenetben is megírhatja.

Letöltés

Internet- és/vagy WAP-oldalokról letölthet képeket, témákat, játékokat és csengetési dallamokat.

Tartalmak letöltése

- 1** Indítson egy WAP-kapcsolatot és hívja be a tartalmak letöltését biztosító helyeket.
- 2** Kattintson az Internet-/WAP-hely által ajánlott hivatkozásra a letöltés elindításához.
A készülék automatikusan végigvezeti Önt az újonnan letöltött tartalmak telepítési folyamatán.

Szinkronizálás

▶  Kapcsolódás ▶ Szinkronizáció

A Naptárat és a Telefonkönyvet szinkronizálhatja egy másik hasonló programmal, amely egy PC-n, PDA-n vagy másik mobiltelefonon fut, illetve lehetősége van internetes programokkal történő szinkronizációra is. Mielőtt elkezdhetné a szinkronizációt, meg kell adnia a távoli beállítástokat ➔ **86 Távoli beállítások megadása.**

Szinkronizáció a közeli eszközökkel

Miután telepítette a Sony Ericsson WAP-oldaláról (www.SonyEricsson.com/support/) a szinkronizációs programot, megkezdheti a PC és a mobiltelefon szinkronizációját. Az állapotsor mutatja a szinkronizáció helyzetét. Ha kábelt használ, akkor a szinkronizáció a kábel csatlakoztatása után rögtön megkezdődik. További tudnivalóért lásd a szinkronizációs program online súgóját.

Internetes szinkronizáció

A WAP használatával szinkronizálhatja a mobiltelefonban tárolt bejegyzéseket, eseményeket, feladatokat az Interneten található hasonló programokkal ➔ **79 WAP-opciók.**





Annak érdekében, hogy használhassa ezeket a programokat az Interneten, szüksége lesz egy felhasználói azonosítóra, jelszóra és a különböző programok elérési címére. Továbbá a telefonban lennie kell egy beállított WAP-profilnak is.

Távoli beállítások megadása

- ▶  Kapcsolódás ▶ Szinkronizáció
▶ Beállítások ▶ Távoli beállítások
- ▶ Távbejelentkezés és

▶ **WAP-profilok** WAP-profil kiválasztása vagy új profil felvétele, ha még nem létezik.

▶ **Szinkron. szerver** a felhasználói azonosító, a jelszó és a kiszolgálói URL-cím megadása.

- 3 Nyomja meg a  billentyűt a **Távoli beállítások** menübe történő visszatéréshez.
- 4 ► **Alkalmazások** ► **Telefonkönyv** vagy ► **Naptár** és írja be az adatbázis útvonalát, a felhasználói azonosítót és a jelszót.
- 5 Nyomja meg a  billentyűt kétszer a **Beállítások** menübe történő visszatéréshez.
- 6 ► **Hangok** a hang bekapcsolása (kikapcsolása), hogy figyelmeztetést kapjon (ne kapjon figyelmeztetést) a szinkronizációs hibákról.

Távoli szinkronizáció

A szinkronizáció megkezdése:

- **Indítás** a távoli szinkronizáció megkezdése.
- **Alkalmazások** a szinkronizálandó alkalmazás kiválasztása.

GSM-hálózatok

►  **Kapcsolódás** ► **GSM hálózatok**

Hálózat automatikus kiválasztása a készülék bekapcsolásakor, vagy kézi kiválasztás az elérhető hálózatok listájából.

Új keresés

Rendelkezésre álló hálózatok keresése.

Hálózatválasztás

Itt választhat hálózatot a rendelkezésre álló hálózatok listájából.

Keresési mód

A keresési módot a **Automatikus** vagy a **Kézi** opcióra állíthatja.

Preferált hálózatok

Az automatikus hálózatválasztási elsőbbségi lista szerkesztése. Ez a funkció akkor hasznos, ha például prioritásokat szeretne megadni a barangolási partnerekkel kapcsolatban. A következő lehetőségekből választhat:

- **Új hálózat** hálózati üzemeltető felvétele a listába.

Kapcsolódás

- ▶ Elsőbbség vált. a prioritás megadása a listából kiválasztott hálózatra vonatkozóan.
- ▶ Teljes név a hálózati üzemeltető teljes nevének megjelenítése
- ▶ Törlés hálózat törlése a listából.

Adatkommunikáció

- ▶  Kapcsolódás ▶ Adatkommunikáció

A helyi szolgáltató Internet-kiszolgálójának eléréséhez először be kell állítania egy adatfiókot.

Adatfiókok

A telefonban számos adatfiókot tárolhat, amelyek különböző célokra eltérő beállításokkal rendelkeznek. Az adatfiók (GSM/GPRS) legfontosabb beállítása a kapcsolódási mód. Új adatfiókot is létrehozhat, de szerkesztheti a meglévőket is. Kérjük, érdeklődjön a hálózat üzemeltetőjénél a díjfizetés részleteivel kapcsolatban.

Új adatfiók létrehozása

- ▶  Kapcsolódás ▶ Adatkommunikáció ▶ Adatfiókok
- ▶ Új fiók? ▶ Új
- ▶ GPRS adat vagy ▶ GSM-adat
- Írjon be egy nevet.
- Írja be a következőket: APN-név:/Szám:, Felh. azonosító és Jelszó (részletes információkért **▶ 88 Adatfiók szerkesztése**).
- ▶ Mentés új adatfiók elmentése.

Adatfiók szerkesztése

- ▶  Kapcsolódás ▶ Adatkommunikáció ▶ Adatfiókok
- Válasszon ki egy adatfiókot.
- ▶ Szerkeszt.
- Adja meg a következőket:
 - ▶ Telefonszám: Az Internet-szolgáltató telefonszáma.
(csak GSM)

- ▶ **APN-név:** (csak GPRS) Annak a külső adathálózatnak a neve, amelyhez kapcsolódni szeretne. Ez egy IP-cím vagy szöveg.
 - ▶ **Felh. azonosító:** Ezzel a felhasználói azonosítóval léphet be a külső adathálózatba.
 - ▶ **Jelszó:** Ezzel a jelszóval léphet be a külső adathálózatba.
 - ▶ **Jelszókérés:** Ha azt szeretné, hogy a telefon a külső adathálózatra történő minden bejelentkezésnél bekérje a jelszót.
 - ▶ **Adatátviteli sebesség:** (csak GSM) A kapcsolat sebessége.
 - ▶ **Tárcsázás típusa:** (csak GSM) Analóg vagy ISDN- kapcsolat.
 - ▶ **Preferált szolgált.:** (csak GPRS) Engedélyezi vagy letiltja a hívásokat a GPRS- kapcsolat során.
 - ▶ **IP-cím:** (csak GPRS) IP-cím, amelyet a telefon a hálózati kommunikációhoz használ. (Ha nem adja meg a címet, akkor a hálózat ideiglenes IP- számot oszt ki.)
 - ▶ **DNS-cím:** (csak GPRS) A DSN-kiszolgáló IP- címe.
 - ▶ **További beállítások:** (csak GPRS) Ezeket nem kötelező megadni. Forduljon a hálózati üzemeltetőhöz és érdeklődj meg, hogy a kapcsolatának szüksége van-e ezekre a beállításokra.
- 5** Ismétlje meg a 4. lépést a többi beállításhoz. Nyomja meg a  billentyűt az adott fiók törléséhez.

Preferált szolgáltatások

Válassza ki a preferált adattovábbítási módot a **Automatikus** vagy a **Csak GSM** menüből.

SMS küldési mód

Válassza ki, hogy az SMS-üzenetet **GSM** vagy **GPRS** kapcsolattal szeretné-e elküldeni.

Fax- és adathívások

Faxüzenetek küldéséhez és adathívások kezdeményezéséhez csatlakoztatnia kell a telefont egy számítógéphez, majd el kell indítania a megfelelő szoftvert.

Fax- és adathívások fogadása

-  A faxüzenetek és az adathívások fogadási módja az ön előfizetésétől és a hálózattól függ. Ha külön számokkal rendelkezik a beszéd-, a fax- és az adathívásokra vonatkozóan, akkor a telefonja fel fogja ismerni a hívás típusát.

Fax- vagy adathívás fogadása (külön számok esetén)

- 1 Csatlakoztassa a telefont a számítógéphez.
- 2 Fogadja a hívást a számítógépes programból (ha ez nem történik meg automatikusan).
A fax- és adathívásokat nem fogadhatja az **Igen** billentyű megnyomásával.



Tartozékok

►  **Kapcsolódás** ► **Tartozékok**

Itt megtekintheti a telefonhoz csatlakoztatott tartozékok listáját.

Üzemeltetői közvetlen hivatkozások

Itt férhet hozzá az üzemeltető által megadott közvetlen hivatkozásokhoz.

-  Az Üzemeltetői közvetlen hivatkozások menüből egyszerűen behívhatja az üzemeltető által megadott közvetlen hivatkozásokat. Egyszerűen válassza ki ezt az opciót vagy nyomja meg a  billentyűt a közvetlen hivatkozások behívásához, vagy tartalmak, például hangok, képek stb. letöltéséhez.

Internet-szolgáltatások

Online weboldal behívása.

Ennek az opciónak a kiválasztásával online weboldalak jeleníthetők meg.



Beállítások

Telefonbeállítások testreszabása.

Hangok és figyelmeztetések

► Beállítások ► Hang és jelzés

Testreszabja a hangjelzéseket, például a csengetési jeleket és a különböző riasztástípusokat.

A csengetés erőssége

A hangerőt 6 erősségi fokozat közül választhatja ki.



A csengetési jel (kivéve a riasztást és az időmérőt) be-, illetve kikapcsolásához tartsa lenyomva a billentyűt készenléti módban vagy nyomja le a **Tovább** billentyűt és válassza a **Csendes be/Csendes ki** opciót. Ezután a készenléti módban megjelenik a , amely arra emlékezteti önt, hogy a csengetési jel ki van kapcsolva.

Erősödő csengés

Válassza a **Be** opciót, ha azt szeretné, hogy a csengetés hangereje folyamatosan erősödjön a leghalkabttól a lehangosabbig.

Csengetési jelek

Számos csengetési jel közül választhat. Csengetési jel letöltése ► **85 Tartalmak letöltése.**



Ha előfizet a Kétvonalas szolgáltatásra, akkor különböző csengetési dallamokat adhat meg a két vonalra. Ilyenkor a **1. vonal** és a **2. vonal** jelenik meg a **Beszédhívások** helyett. Ha az előfizetése támogatja a Hívószám azonosítása (CLI) szolgáltatást, akkor összesen tíz hívó félhez (hálózathoz) külön magáncsengést állíthat be ► **39 Magáncsengések.**

További csengetési jelek

Ezzel az opcióval csengetési jeleket tölthet le ► **85 Tartalmak letöltése.**

Rezgő hívásjel

A rezgő hívásjelet a **Be/Ki** vagy a **Be ha csendes** opcióra állíthatja.

Riasztás

Számos riasztási jel közül választhat.

Üzenetfigyelmeztetés

Számos üzenetfigyelmeztetési jel közül választhat.

Billentyűhang

A billentyűhangot a **Csendes** vagy a **Hang** opcióra állíthatja.

Percfigyelmeztetés

Kapcsolja be vagy ki a **Perc figyelmezt.** funkciót, hogy a készülék 1 percenként emlékeztesse (vagy ne) arra, hogy mennyi ideje telefonál.

Kijelző

►  Beállítások ► Kijelző

Elvégezheti a kijelzőhöz kapcsolódó funkciók (például háttérkép, képernyőkímélő, háttérvilágítás stb.) testreszabását.

Háttérkép

Kiválaszthatja, hogy készenléti módban milyen képek jelenjenek meg háttérképként. **Kép kiválaszt.** a kép kiválasztásához és **Bekapcsolás** a háttérkép **Be-/Kikapcsolásához**.



A háttérképet a **Tovább** és a **Háttér** gomb megnyomásával választhatja ki, amikor a képeket itt nézegeti: **Saját képek**.

A háttérkép letöltéséhez lásd a ► **85 Letöltés**.

Üdvözlőkép

Kapcsolja ki vagy állítson be egy képet, amely a telefon bekapcsolásakor megjelenik.

Képernyőkímélő

A telefon képernyőkímélő funkcióval rendelkezik, amely automatikusan aktiválódik, ha a telefont nem használja néhány másodpercig vagy az készenléti módban van. Néhány másodperc múlva a képernyőkímélő alvó módba vált át energiatakarékosági okokból. A **Kiválaszt** megnyomásával jelölheti ki képernyőkímélőnek a képet, és a **Bekapcsolás** billentyűvel pedig be-, illetve kikapcsolhatja azt.

Témák

► 71 Témák.

További témák

► 71 További témák.

Világítás

A kijelző világításával kapcsolatban a következő opciók állnak rendelkezésre: **Be** vagy **Automatikus**. Automatikus üzemmódban a kijelző világítása az utolsó billentyű lenyomása után néhány másodperc múlva kikapcsol.

Kontraszt

Állítsa be a kijelző kontrasztját a Navigáció billentyűvel.

Vonalnevek szerkesztése

-  Ha két beszédvonalal rendelkezik, akkor megváltoztathatja a vonalak nevét.

Profilok

►  Beállítások ► Profilok

A telefonja számos előre megadott profilt tartalmaz, amelyeket bizonyos körülmények között használhat. A profilokhoz tartozékokat rendelhet, de akár átnevezheti, illetve módosíthatja is őket. Ha például találkozóra megy, akkor egyszerűen kiválaszthatja a Találkozó profilt, és ezzel számos beállítás automatikusan megváltozik, így például a csengetés is kikapcsolódik. A profilt hangparanccsal is módosíthatja

► **96 Hangprofilok.**

Profil kiválasztása

Itt különböző profilok közül választhat.

Profil megtekintése

Megjeleníti az aktuálisan kiválasztott profilt.

Profil szerkesztése

Válassza ezt az opciót a profilok szerkesztéséhez.

Profil nullázása

Ezzel az opcióval nullázhatja az összes profilbeállítást.

Nyelv

►  Beállítások ► Nyelv

Válassza ki a megfelelő nyelvet a következők számára: **Menü** és **Bevitel** (► **32 Beviteli nyelvek**).

Idő és dátum

▶  Beállítások ▶ Idő és dátum

Készenléti módban az idő mindig látható a kijelzőn.

Az idő és a dátum beállítása

- 1 ▶  Beállítások ▶ Idő és dátum
- 2 Válassza ki valamelyik lehetőséget az alább felsoroltak közül:
 - ▶ Óra beállítása: Idő beállítása.
 - ▶ Idő formátum: Válasszon ki egy időformátumot: **24 óra és de./du.** opcióból.
 - ▶ Dátumbeállítás: Állítsa be a dátumot.
 - ▶ Dátumformátum: Válasszon ki egy másik dátumformátumot.
- 3 ▶ **Időbeállítások** és válasszon egyet az alábbi opciók közül az időzónára és az időátállításra vonatkozóan: **Időzóna**, **Időszámítás** és **Auto. időzóna**.



Amikor a telefon hálózatot vált, és az üzemeltető által kiküldött idő eltér a telefon idejétől, a telefon kéri az idő pontosítását, ha ön bekapcsolta az **Auto. időzóna** opciót. Ha megnyomja az **Igen** billentyűt, az idő automatikusan beállítódik.

Hangvezérlés

▶  Beállítások ▶ Hangvezérlés

Ez az opció lehetővé teszi, hogy bizonyos funkciókat a hangjával vezérelhessen.

Hangtárcsázás

Hangtárcsázás be- és kikapcsolása, valamint a Hangjelzések szerkesztése

➡ **23 Hangtárcsázás.**

Újratárcsázás hanggal

Újratárcsázás hanggal opció be-, illetve kikapcsolása ➡ **24 Hangparancsos újrahívás.**

Hívásfogadás hanggal

Hívásfogadás hanggal opció be-, illetve kikapcsolása ➡ **26 Hívásfogadás hanggal.**

Hívó fél neve

Beállíthatja, hogy beérkező hívás esetén a telefon lejátssza a hívó félhez rendelt hangparancsot, vagyis a bejegyzés nevét. Válassza a **Be/Ki** opciót a fenti opció be-, illetve kikapcsolásához.

Hangprofilok

Ez az opció lehetővé teszi, hogy Ön a hangjával módosíthassa a profilokat és/vagy állandóan naprakészen tarthassa a hangparancsait azok újbóli felvételével, illetve a nem használtak törlésével. Ezzel az opcióval szerkesztheti a hangparancsait.

Hang alapú profilparancsok bekapcsolása és felvétele

- 1 ▶  Beállítások ▶ Hangvezérlés ▶ Hangprofilok ▶ Be
- 2 Ezt követően utasítások jelennek meg. Nyomja meg a **Rendben** billentyűt.
- 3 Válasszon ki egy profilt.
- 4 Emelje a füléhez a telefont. és várjon a hangra, majd mondja ki a profil nevét. Ismétlje meg a 3. és 4. lépést a

hangparancsok más profilokhoz történő felvételéhez.

A profil megváltoztatása hangparancssal

- 1 Készenléti módban nyomja meg és tartsa lenyomva a hangerőbillentyűt.
- 2 Emelje a füléhez a telefont, és várjon a hangra, majd mondja ki a kívánt profilhoz tartozó profilparancsot. A telefon visszajátssza a profilparancsot, és az aktuális profil módosul.

A hangparancsok szerkesztése

- 1 ▶  Beállítások ▶ Hangvezérlés ▶ Hangprofilok ▶ Parancsok szerk.
- 2 Válassza ki a szerkeszteni kívánt hangparancsot.
- 3 ▶ **Hang lejátszása** a felvett hangparancs lejátszásához, vagy ▶ **Hangazonos. csere**.
- 4 Emelje a telefont a füléhez, várjon a hangra, majd mondja ki a hangparancsot. A Telefonkönyv **Bejegyzés szerk.** opciójával is szerkesztheti a bejegyzésnév hangparancsát.

Hangfelvételek

Hangjegyzet opció be-, illetve kikapcsolása

➡ **32 Hangfelvételek.**

Varázsszó

Varázsszó opció be-, illetve kikapcsolása

➡ **31 Varázsszó.**

Összes törlése

Az összes hangparancs törlése.

Zárak

▶  Beállítások ▶ Lezárások

SIM-kártyazár

Ezzel az opcióval ki-, illetve bekapcsolhatja a SIM-kártyazárat és/vagy módosíthatja a PIN- és PIN2-kódot. A SIM-kártyazárral kapcsolatos további tudnivalókért lásd a ➡ **111 SIM-kártyazár.**

Telefonzár

A telefonzár lopás esetén, illetve a SIM-kártya cseréjekor megvédi a telefont az illetéktelen használat ellen. A készülék vásárlásakor a telefonzár nincs bekapcsolva. A telefonzáró kódot (0000) átírhatja bármilyen más, négy-nyolc számjegyű személyi kódra. Válassza a **Védelem** és a **Be/Automatikus/Ki** opciót a telefonzár be-/kikapcsolásához (az alapértelmezés a **Ki**) vagy a **Kódváltás** opciót a kód módosításához.



Ha automatikusra állítja, akkor csak abban az esetben kell beírnia a telefonzáró kódot, ha más SIM-kártyát helyez a telefonba. Kérjük, forduljon a helyi Sony Ericsson képviselőhöz, ha elfelejtette az új kódot.

Kihangosító

►  Beállítások ► Kihangosító

Beállítja a kihangosító módját és típusát.

Hívásfogadás

Válassza ki a hívásfogadás módját: **Szokásos**, **Tetszőleges bill.** vagy **Auto. válasz**.

Kihangosító típusa

Válassza ki a kihangosító típusát: **Alap** vagy **Automatikus**.

Mindent nulláz

►  Beállítások ► Mindent nulláz

A telefon összes beállítását a gyári alapértékekre állítja vissza, kivéve a Telefonkönyvvel, az Ütemezővel és a Hálózat/SIM-kártyával kapcsolatos beállításokat (a **Mindent vissza** opcióval törölheti az összes kapcsolatát, üzenetét és a telefonba mentett egyéb személyes adatokat). Ez automatikusan újraindítja a készüléket (szüksége lesz a telefonzár-feloldó kódra ► **97 Telefonzár**).



Szervező

Naptár, Jegyzetek, Riasztások, Időmérő, Stopper, Számológép, Kódmemória.

Naptár

► Szervező ► Naptár

Hívja a kijelzőre a naptárt, mentse el napi teendőit és állítson be riasztást fontos teendői számára. A naptár hónap nézete a következő módon jelenik meg: A naptár szinkronizálható a PC-s naptárral, illetve WAP-kapcsolattal egy webes naptárral is
➡ 86 Szinkronizálás.

ápr. 2003						
H	k	s	c	p	s	v
	1	2	3	4	5	6
7	8	9	10	11	12	13
14	15	16	17	18	19	20
21	22	23	24	25	26	27
28	29	30				
Választás		Tovább				

7: Azok napok, amelyeken valamilyen esemény van megadva, vastagítva jelennek meg.

Események és feladatok

Méretüktől függően összesen 300 eseményt és 80 feladatot tárolhat a naptárában. Teljesen új eseményt vagy feladatot is felvehet, de lehetősége van arra is, hogy egy meglévő eseményt vagy feladatot sablonként használjon fel, és csak módosítsa a megfelelő adatokat.

Új esemény beírása

- Szervező ► Naptár ► Új találkozó és írja be a megfelelő információkat az alábbi opciók valamelyikéhez: Téma:, Hely:, Ikon, Kezdési dátum, Kezdet időpontja, Időtartam és Emlékeztető.
- Erősítse meg az egyes tételeket a Rendben, Választás vagy a Mentés billentyűvel.

Új feladat beírása

- Szervező ► Naptár ► Feladatok ► Új feladat?
- Feladat
vagy
► Telefonhívás
- Írja be a feladatot vagy a telefonszámot és válassza a Rendben opciót.

- 4 Ezután megjelenik a **Emlékeztető beállítása?** üzenet. A **Igen/Nem** opcióval megadhatja, hogy be kívánja-e írni a dátumot és az időt.



Ha egy bizonyos nap eseményei/feladatai listájában van, nyomja meg a **Tovább** billentyűt a következő műveletekhez: **Szerkesztés**, **Törlés**, **Újraütemezés**, **Küldés** vagy **Másolás**. A telefontívásos feladatban tárolt telefonszámot is felhívhatja.

A naptár megtekintése

- ▶ Szervező ▶ Naptár
- Válassza ki valamelyik lehetőséget az alább felsoroltak közül:
 - ▶ **Mai nap:** Megjeleníti az aktuális napra vonatkozó összes eseményt és a befejezetlen feladatokat.
 - ▶ **Heti bontás:** Az adott napon belül vagy a napok között a navigációs billentyűvel mozoghat. Nyomja meg a **Választás** billentyűt az adott nap megtekintéséhez.
 - ▶ **Aktuális hónap:** Az adott napokon és heteken belül vagy a napok és hetek között a navigációs billentyűvel mozoghat. Nyomja meg a **Választás** billentyűt az adott nap megtekintéséhez.



A heti és a havi nézetekben a következő hétre a **3 DEF**, a következő hónapra a **6 MNO**, a következő évre pedig a **9 WXYZ** megnyomásával léptethet. Visszaléphet egy hetet, hónapot vagy akár egy egész évet is, ha megnyomja a **1 ESD**, **4 GHI** és a **7 PQRS** billentyűt. Az aktuális napot a **C** billentyűvel jelenítheti meg.

További opciók

A **További opciók** megnyomásával a következő opciók közül választhat:

- ▶ **Keresés:** Megkeresheti az adott szöveget tartalmazó eseményeket vagy feladatokat. Írja be a keresési szöveget, majd nyomja meg a **Rendben** billentyűt.
- ▶ **Küldés:** Eseményeket és feladatokat küldhet Bluetooth vagy infravörös kapcsolattal, illetve képzületben (**47 Képzünetek (MMS)**). Válasszon a **Nap küldése**, **Hét küldése**, **Hónap küldése** opciók közül egyet, majd adja meg a továbbítás módját.



Egy-egy feladatot/eseményt külön is elküldhet a feladat/esemény kiválasztásával és a **Küldés** billentyű megnyomásával.

- ▶ **Memóriaállapot:** Azt mutatja, hogy mennyi elérhető memória van az új események és feladatok számára.
- ▶ **Összes törlése:** Törli az összes eseményt és feladatot a naptárból.

Opciók

A következő opciók közül választhat:

- ▶ **Megtekintés**
 - ▶ **Kezdőnap:** Válassza ki a hét kezdőnapját.
 - ▶ **Heti bontás:** Öt vagy hét nappól álló hét közül választhat.
- ▶ **Porfilváltás**
 - ▶ **Ki:** Kikapcsolja a profilt.
 - ▶ **Kézi:** Figyelmezteti Önt, hogy a találkozók megkezdése előtt váltson profilt.
 - ▶ **Automatikus:** A telefon automatikusan profilt vált.
- ▶ **Emlékeztető**
 - ▶ **Mindig:** A riasztás akkor is megszólal, ha a telefon ki van kapcsolva.

- ▶ **Soha:** Kikapcsolja a riasztást.
- ▶ **Ha bekapcsolt:** A riasztás megszólal, ha a telefont bekapcsolja.

Jegyzetek

- ▶  Szervező ▶ **Jegyzet**

A telefont jegyzetfüzetként is használhatja. Később új jegyzeteket vehet fel, szerkesztheti, törölheti, illetve elküldheti azokat más személyeknek. (Összesen 10 jegyzetet tárolhat.)

Jegyzet beírása és megtekintése

- 1 ▶  Szervező ▶ **Jegyzet** vagy készenléti módban nyomja meg a **Tovább** billentyűt, majd léptessen a **Jegyzet feladása** menüpontra.
- 2 ▶ **Új jegyzet?** új jegyzet felvétele vagy válassza ki a megtekinteni kívánt jegyzetet.
- 3 Írja be a szöveget és nyomja meg a **Rendben** billentyűt.



Ha a jegyzet túl hosszú, és nem látja az egészet, akkor nyomja meg a **Tovább**, majd a **Jegyzet megtek.** billentyűt. A jegyzet készenléti állapotban történő kikapcsolásához nyomja meg a **Tovább** billentyűt, és válassza a **Jegyzet elrejtése** opciót.

Jegyzetek cseréje

A jegyzeteket a Bluetooth technológiával, az infravörös porton keresztül, illetve képpüzenetben küldheti és fogadhatja.

Jegyzet küldése

- 1 ▶  Szervező ▶ Jegyzet
- 2 Jelöljön ki egy jegyzetet.
- 3 ▶ Tovább ▶ Küldés
- 4 Válassza ki a küldési módot.

Jegyzet fogadása

- 1 ▶ Tovább ▶ Bluetooth be vagy
▶ Infravörös be készenléti módban.
- 2 Ezután megjelenik a **Új jegyzet?** üzenet. Nyomja meg a **Mentés** billentyűt a jegyzet telefonmemóriába történő mentéséhez.

Riasztás

▶  Szervező ▶ Ébresztő óra

Válassza a **Ébresztés** opciót a riasztás egy adott időpontra történő beállítására, illetve lépessen a **Speciális ébresztés** opcióra, ha azt szeretné, hogy a riasztás bizonyos napokon ugyanabban az

időpontban ismétlődjön meg.
Hang hozzárendelése a riasztáshoz

➡ **92 Riasztás.**

Időzítő

▶  Szervező ▶ Időmérő

Az időzítő meghatározott időben történő ki- és bekapcsolása. Adja meg a billentyűzettel, hogy mennyi ideig fusson az időmérő (legfeljebb 99:59:59), majd nyomja meg a **Kezdés** billentyűt. Az időzítő beállítása után a következő opciókat érheti el: **Kikapcsolás** és **Új idő.**



A riasztást akkor is hallani fogja, ha a telefon **Csendes** módra van beállítva, illetve ki van kapcsolva.

Nyomjon meg egy billentyűt a riasztás/időzítő kikapcsolásához.

A riasztás/időzítő hangjának erősségét a csengetés hangerője határozza meg. Ha a csengetés ki van kapcsolva vagy a **Csendes be** ki van választva, a riasztás/időzítő akkor is megszólal (növekvő hangerővel). A riasztás/időzítő telefonbeszélgetés közben is jelezni fog.

A riasztás/időzítő bekapcsolt állapotát készenléti üzemmódban a  képernyő kijelzőn való megjelenése mutatja.

Stopper

►  Szervező ► Stopper



Ha a számláló eléri a 23:59:59.9 számot, az időzítő automatikusan leáll.

A stopper automatikusan kikapcsolódik, ha bejövő hívást fogad, vagy ha kilép a stopper menüjéből.



Számológép

►  Szervező ► Számológép





A Számológéppel végezhet összeadást (+), kivonást (-), szorzást (x), osztást (÷) és százalékszámítást (%).

- A navigációs billentyűvel léptethet végig a következő matematikai műveleteken: ÷, x, -, +, ., %, = ebben a sorrendben.
- Nyomja meg a  billentyűt a “.” menüpont kiválasztásához.
- A bevitt érték törléséhez nyomja meg a  billentyűt.
- Nyomja meg a  billentyűt a számológépből történő kilépéshez.

A számológép használata

- 1 ►  Szervező ► Számológép
- 2 Adja be a számot.
- 3 Válassza ki a matematikai feladatot a navigációs billentyűvel és írjon be egy másik számot.
- 4 Az eredmény megkapásához nyomja le a **Választás** vagy a  gombot a “=” kiválasztásához.

Ebben a példában ki szeretnénk vonni 20%-ot a 120-ból.

   + -   % =

Kódmemória

►  Szervező ► Kódmemória

A kódmemória funkció lehetővé teszi különböző biztonsági kódok, például a hitelkártya számának tárolását. A Kódmemóriában maximum 10 kódot tárolhat.

Ellenőrző szó és a biztonság

A kódmemóriához megadott jelszó megerősítése és a kódokhoz való jogosulatlan hozzáférés megakadályozása érdekében be kell írnia egy ellenőrző szót is. Amikor beírja a kódmemória megnyitására szolgáló jelszót, akkor egy kis időre az ellenőrző szó is megjelenik. Ha a jelszó megfelelő, akkor a helyes kódok jelennek meg. Ha hibás jelszót ír be, akkor az ellenőrző szó és a kódok is helytelenül jelennek meg.

A Kódmemória funkció biztonságát növelő tényezők:

- Nem kap visszajelzést a jelszó helyességéről, kivéve az ellenőrző szó esetében.
- Minden kód titkosítva van a mobiltelefonban.
- Lekérdezéskor a kódok csak rövid ideig láthatók.

A kódmemória megnyitása első alkalommal

- 1 ▶  Szervező ▶ Kódmemória
Megjelenik egy utasításokat tartalmazó üzenet. Nyomja meg a **Rendben** billentyűt.
- 2 Írjon be egy négyjegyű jelszót, majd **Rendben**.
- 3 A megerősítéshez írja be újra a jelszót.
- 4 Írja be a (maximum 15 karakterből álló) ellenőrző szót, majd nyomja meg a **Rendben** billentyűt.



Az ellenőrző szó betűket és számokat egyaránt tartalmazhat. Számjegy beírásához nyomja le és tartsa lenyomva a számbillentyűt.

Új kód felvétele

- ▶  Szervező ▶ Kódmemória
- Írja be a jelszót és nyomja meg a **Rendben** billentyűt.
- ▶ Új kód bevitele?
- Írja be a kódhoz társított nevet, például a hitelkártyát kibocsátó cég nevét, és nyomja meg a **Rendben** billentyűt.
- Adja meg a kódot, majd nyomja meg a **Rendben** billentyűt a megerősítéshez.

A kódmemória megnyitása

Kövesse a 1 - 2. lépést a ➡ **105 Új kód felvétele** részben leírtak szerint. Beírta az ellenőrző szót és a kódok akkor jelennek meg, ha a visszafejtés befejeződött.

A jelszó módosítása

- Kövesse a 1 - 2. lépést a ➡ **105 Új kód felvétele** részben leírtak szerint és nyomja meg a **Tovább** billentyűt.
- ▶ Jelszócsere és írja be az új jelszót, majd **Rendben**.

- Írja be ismét az új jelszót és nyomja meg a **Rendben** billentyűt.
- Írja be az ellenőrző szót és nyomja meg a **Rendben** billentyűt.



Ha elfelejtette a jelszót, akkor egyszerűen írjon be egy tetszőleges jelszót a kódmemória megnyitásához. Ekkor a kijelzőn látszik, hogy az ellenőrző szó és a kódok nem megfelelőek. Most nulláznia kell a kódmemóriát.

A kódmemória nullázása

- Kövesse a 1 - 2. lépést a ➡ **105 Új kód felvétele** részben leírtak szerint és nyomja meg a **Tovább** billentyűt.
- ▶ Nullázás
Megjelenik a **Kódmemória nullázása?** üzenet.
- ▶ Igen
A kódmemória tartalma nullázódik, és minden bejegyzés törlődik. Ha legközelebb be akar lépni a kódmemóriába, innen induljon el: ➡ **104 A kódmemória megnyitása első alkalommal**.



Szórakozás

Játékok elindítása és alkalmazások letöltése.

Szórakozás

A telefon számos szórakoztató alkalmazással és játékkal rendelkezik. Néhány játékot másokkal együtt is játszhat úgy, hogy mindketten az ön telefonját használják, illetve úgy is, hogy a két telefont a Bluetooth vezeték nélküli technológiával vagy az infravörös porton keresztül kapcsolják össze. Arra is lehetősége van, hogy a játékokat és az alkalmazásokat letöltse a telefonjába. Néhány játékban és alkalmazásban súgószövegek segítik az eligazodást.

Alkalmazások letöltése

- 1 ▶  Szórakozás
- 2 ▶ Játékok és egyéb ▶ Új alkalmazások (például Sony Ericsson)
- 3 Kövesse az utasítást az alkalmazás letöltéséhez.
- 4 ▶ Tovább a játékkal kapcsolatos további tájékoztatáshoz.



Játék letöltése

- 1 ▶  Szórakozás ▶ Más játékok ▶ Új játék
- 2 Kövesse az utasítást a játék letöltéséhez.
- 3 ▶ Tovább az alkalmazással kapcsolatos további tájékoztatáshoz.



Ellenőrizze, hogy a fájlméretek nem haladják-e meg a telefon szabad memóriáját.

Játékok elindítása

- 1 ▶  Szórakozás ▶ Más játékok
- 2 Válassza ki a játékot. (Nyomja meg a Tovább billentyűt a törléshez, a játékleírás elolvasásához vagy a memóriaállapot megtekintéséhez).
- 3 ▶ Kezdés
- 4 ▶ Súgó a súgószöveg megjelenítéséhez vagy a  a játék befejezéséhez.

Mozgás

A navigációs billentyűvel felfelé, lefelé, balra és jobbra mozoghat, kiválaszthat egy elemet, de a billentyűzettel is irányíthat az alábbiak szerint:

1 

balra fel

2 ABC

fel

3 DEF

jobbra fel

4 GHI

balra

5 JKL

kiválasztás/lövés

6 MNO

jobbra

7 PQRS

balra le

8 TUV

le

9 WXYZ

jobbra le

Függelék

Hibakeresés

Hiba	Lehetséges okok	Lehetséges megoldások
Nem lehet bekapcsolni	Az akkumulátor kimerült	Töltse fel az akkumulátort ➡ 18 Az akkumulátor töltése.
	Az akkumulátor meghibásodott	Cserélje ki az akkumulátort. Vegye figyelembe, hogy többéves használat után az akkumulátor kapacitása általában gyengül.
Megjelenik az  ikon	Gyenge a térerő	Menjen nyílt térre, vagy álljon közel egy ablakhoz.
	GSM-lefedettségén kívüli területen tartózkodik	Ellenőrizze a szolgáltatási lefedettség térképét.
	Nem érvényes SIM-kártya	Hívja fel szolgáltatóját.
	A hálózat nem elérhető	Próbálja meg a hálózat kézi beállítását ➡ 87 GSM-hálózatok.

Hiba	Lehetséges okok	Lehetséges megoldások
Hívás nem lehetséges	Hibás számot tárcsázott	Tárcsázza be a körzetszámot is. Külföldön használja a teljes országkódot.
	Híváskorlátozás beállítása	Ellenőrizze a híváskorlátozásra vonatkozó beállításokat ➡ 61 Híváskorlátozás .
	Másik SIM-kártya lett behelyezve	Ellenőrizze az új korlátozásokat.
A hívott fél nehezen érthető	—	Állítsa be a hallgató hangerejét és próbáljon csendesebb környezetből telefonálni ➡ 27 A csengetés/hallgató hangerejének változtatása .
A telefon elveszíti a hálózatot	Gyenge a térerő	A telefon automatikusan újból feljelentkezik a hálózatra vagy más szolgáltatót keres. A telefonkészülék ki- és bekapcsolásával felgyorsíthatja ezt.
SIM-hiba	A SIM-kártya megsérült	Kérjük, vegye fel a kapcsolatot szolgáltatójával.
Nem regisztrált SIM-kártya	A hálózat nem ismeri fel a SIM-kártyát	Kérjük, vegye fel a kapcsolatot szolgáltatójával.

Hiba	Lehetséges okok	Lehetséges megoldások
Nem lehet hívást fogadni	Híváskorlátozás beállítása	Ellenőrizze a híváskorlátozásra vonatkozó beállításokat ➡ 61 Híváskorlátozás.
	Hívásátirányítás van beállítva	Ellenőrizze a hívásátirányításra vonatkozó beállításokat ➡ 60 Átirányítás beállítása.
Az akkumulátor töltöttség jelzése nem látható	Akkumulátor túltöltve	Töltse az akkumulátort egy teljes töltési cikluson keresztül (kb. 3 órán át), hogy a jelzés megjelenjen.
Nem lehet elérni WAP-helyeket	Nincs előfizetve	Előre egyeztesse Szolgáltatójával, hogy előfizetése tartalmazza-e a WAP-szolgáltatást, és elérheti-e a WAP szolgáltatást barangolás (roaming) közben.
	Hibás hozzáférés van kijelölve	Ellenőrizze, hogy az alapértelmezett Hozzáférési profil használható-e az aktuális hálózatban és hogy a GPRS (szolgáltató függő) be vannak-e kapcsolva ebben a profilban.
Nem lehet elérni egy e-mail fiókot	A fiók már használatban van	Ellenőrizze, hogy kilépett-e már az e-mail fiókjából a számítógépen.

Biztonság

PIN-kód, PIN2-kód, SIM-kártyazár és telefontár.

PIN ("Personal Identification Number" - személyes azonosító szám)

Ha a PIN-kód engedélyezve van, készüléke minden bekapcsoláskor kérni fogja a bevitelét. Bármikor módosíthatja a PIN-kódját egy tetszőleges 4 - 8 jegyű számra, amíg a PIN opció be van kapcsolva. A PIN-kód módosítása

➡ **97 SIM-kártyazár.**



Biztonsági szempontokból a készülék úgy van beállítva, hogy három egymást követő sikertelen próbálkozás után a PIN-kód zárolva lesz, ezért ilyenkor a PUK- (Personal Unblocking Key – Személyes Feloldókód) kódot kell beadnia a feloldáshoz ➡ **112 A SIM-kártya feloldása.**



Ha a PIN opció ki van kapcsolva, a készülék jogosulatlan használatának esélye megnő. A PIN ellenőrzés kikapcsolhatósága a SIM-kártyától függ.

PIN2



A PIN2-kódot a Szolgáltató biztosítja, erre van szükség néhány szolgáltatás, mint például a Fix számok vagy a Hívásdíj eléréséhez. Ezeket a szolgáltatásokat nem minden hálózat támogatja.

SIM-kártyazár

A SIM-kártyazár megvédi az előfizetését a jogosulatlan használatától, de magát a telefonját nem. Ha kicseréli a SIM-kártyát, akkor a telefon továbbra is működőképes lesz az új SIM-kártyával. A legtöbb SIM-kártya le van zárva a vásárláskor. Ha a SIM-kártyazár be van kapcsolva, akkor a telefon minden egyes bekapcsolásakor be kell írnia a PIN-kódot. Ha a PIN-kódot háromszor egymás után hibásan írja be, akkor a SIM-kártya lezáródik. Ezt a **PIN lezárva** üzenet jelzi. A feloldáshoz be kell írnia a PUK-kódot (Személyes Feloldókódot). A PIN- és a PUK-kódot az üzemeltető adja ki. A PIN/ PIN2-kód módosításához és a SIM-kártyazár be-, illetve kikapcsolásához lásd a ➡ **97 SIM-kártyazár** részt.

A SIM-kártya feloldása

Ha a PIN-kódot háromszor egymás után hibásan írja be, akkor a SIM-kártya lezáródik.

- 1** Írja be a PUK- (Személyes Feloldókulcs) kódot és nyomja meg a **Rendben** billentyűt.
- 2** Adja meg az új PIN-kódot (4 - 8 számjegy) és nyomja meg a **Rendben** billentyűt.
- 3** Adja meg az új PIN-kódot újra és nyomja meg a **Rendben** billentyűt.
A SIM-kártya blokkolását ezzel feloldotta.





























 Ha 10 alkalommal hibásan adja be a PUK-kódot, a SIM-kártya teljesen lezár. Ez esetben kérje ki a Szolgáltató tanácsát. További információkért (a SIM-és a PUK-kóddal kapcsolatban) kérjük, forduljon Szolgáltatójához.

Képernyőikonok összefoglalója

Ezekkel az ikonokkal találkozhat a telefon képernyőjén.

Ikon	Magyarázat	Ikon	Magyarázat
	Asztali ikon		Térerő (nagy)
	Térerő (nagy) és GPRS van a hatókörben.		Hálózati térerő (nagy) és GPRS csatlakozva
	Emeldíjas zóna		Akkumulátorállapot
	Nincsenek bejövő hívások		Aktív hívás
	1. vonal, aktiválva		2. vonal, aktiválva
	Hívás vége		Sikertelen hívások
	Beérkező hívások korlátozva		Feltétel nélküli átirányítás

Ikon	Magyarázat	Ikon	Magyarázat
	Saját hálózat, hatókörön belül		Preferált hálózat, elérhető
	A titkosítás nem támogatott.		Személyes profil
	A hálózat le van tiltva és nem elérhető		Riasztás beállítása
	Jelzések kikapcsolva (kivéve a riasztásokat és az időmérőt)		Kártya- vagy telefonzár. Biztonságos csatlakozás (WAP)
	Időmérő beállítás		Értesítés MMS-ről
	Értesítés SMS-ről		Értesítés e-mailről
	Értesítés hangpostáról		Értesítés faxról
	Értesítés WAP Push-üzenetről		

Ikon	Magyarázat	Ikon	Magyarázat	Ikon	Magyarázat	Ikon	Magyarázat
	Értesítés cellainfomrációról		GPRS- kapcsolat, folyamatban		Fogadott hívások		Tárcsázott szám
	Infravörös port, bekapcsolva		Infravörös kommunikáció, folyamatban		Otthoni szám (kapcsolat)		Munkahelyi szám (kapcsolat)
	Bluetooth, bekapcsolva		Bluetooth kommunikáció, folyamatban		Mobiltelefon szám (kapcsolat)		Faxszám (kapcsolat)
	Bluetooth fejhallgató csatlakoztatva		Csevegési prompt		Egyéb információ		E-mail cím (kapcsolat)
	Csevegés, folyamatban		Minden napot tartalmazó naptár (esemény)		Kép csatlakoztatva (kapcsolat)		Az SMS a SIM- kártyára kerül
	Emlékeztetőcso port (esemény)		Elvégzett feladat		Varázsszó, aktív		Meg nem hallgatott hangposta- üzenet
	Magas prioritás (feladat/üzenet)		Alacsony prioritás (feladat/üzenet)		Elolvasatlan üzenet		Elolvasott üzenet

Ikon	Magyarázat	Ikon	Magyarázat
	Az elolvasott e-mail/MMS-üzenetek csak egy része mentődött el		Az elolvasott e-mail üzenetek csak egy része mentődött el
	Az elolvasatlan üzenet törlődik, amikor legközelebb kapcsolódik a kiszolgálóhoz		Az elolvasott üzenet törlődik, amikor legközelebb kapcsolódik a kiszolgálóhoz
	Üzenet elmentve (el nem küldött tételek)		Üzenetsablon
	Elküldött üzenet		Kézbesített üzenet
	Az üzenetet elolvasta a címzett		Az elküldött üzenet lejárt vagy visszautasították
	Az üzenet megsérült		Csatolással ellátott e-mail

Ikon	Magyarázat	Ikon	Magyarázat
	Nagy- és kisbetűk		T9-szövegbevitel
	Kisbetűk		Nagybetűk
	MMS lejátszása		A kép nem elérhető
	MMS lejátszása szüneteltetve		MMS lejátszása leállítva
	Csatolt névjegykártya (MMS)		Üzenetekkel kapcsolatos opciók
	Csatolt téma (MMS)		Csatolt esemény (MMS)
	Csatolt felvett hang (MMS)		Csatolt dallam (MMS)
	Képméret, nagy		Csatolt jegyzet (MMS)
	Kép mentése (kamera)		Képméret, kicsi

Biztonságos és hatékony használat

Kérjük, a mobiltelefon használata előtt olvassa el ezt az információt.



AJÁNLÁSOK

- Használja körültekintően a terméket, és tartsa tiszta, pormentes környezetben.
- Ne tegye ki a készüléket folyadék vagy nedvesség hatásának.
- Ne tegye ki a készüléket szélsőségesen magas vagy alacsony hőmérséklet hatásának.
- Ne tegye mobiltelefonját mikrohullámú sütőbe; ez káros lehet a sütőre vagy a telefonra nézve is.
- Óvja készülékét a nyílt lángtól és a füsttől.
- Ne ejtse le, dobja vagy próbálja meghajlítani a készüléket.
- Ne csukja be a telefonját úgy, hogy valamilyen tárgyat helyezett a billentyűzet és a kijelző közé, mert az a termék sérülését okozhatja.
- Ne fesse a terméket.
- Engedély nélkül ne használja a terméket orvosi berendezések közelében.



- Ne használja a terméket repülőgépen vagy a közelében, illetve ahol "rádió adóvevőket kérjük kikapcsolni" feliratok vannak elhelyezve.
- Ne használja a terméket olyan helyen, ahol a levegő gyúlékony gázokat tartalmazhat.
- Ne tegye a készüléket, illetve ne szereljen semmilyen vezeték nélküli berendezést a gépkocsi légszákja fölé.
- Ne érintse meg a külső antenna csatlakozót.
- Ne próbálja meg szétszedni a készüléket. Csak a Sony Ericsson felhatalmazott szakemberei végezhetik el a javítást.
- Ne irányítsa az infravörös sugarat senki szemébe, és bizonyosodjon meg afelől, hogy nem zavar másik infravörös készüléket.
- A halláskárosodás elkerülése érdekében előbb fogadja a hívást, és csak azután tartsa a terméket (vagy a hordozható kihangosító készletet) a füléhez.



ANTENNA

Csak kifejezetten az ön készülékéhez tervezett Sony Ericsson antennát használjon! A nem megengedett vagy módosított antennák használata károsíthatja a készüléket és ütközhet az előírásokkal, ami miatt elromolhat a telefon és a megengedett mérték alá kerülhetnek a SAR-

szintek ➔ **117 RÁDIÓFREKVENCIA (RF)
HATÁSA ÉS SAR**

HATÉKONY HASZNÁLAT

A telefont tartsa úgy, mint bármilyen más telefont. Használat közben ne takarja le a telefon felső felületét, mert az befolyásolja a hívás minőségét, ami a mobiltelefon szükségesnél magasabb energiaszinten történő működését eredményezheti, és lerövidítheti a beszélgetési, illetve a készenléti időt.

Adatátviteli módban ne tartsa a készüléket a füléhez közel.

RÁDIÓFREKVENCIA (RF) HATÁSA ÉS SAR

A telefonja kis teljesítményű rádió adó-vevő. Bekapcsolt állapot esetén folyamatosan fogadja és továbbítja a rádiófrekvenciás (RF) energiát (rádióhullámokat).

Ezeket az irányelveket időszakos vizsgálatok és tudományos tanulmányok átfogó elemzése útján független tudományos szervezetek állapították meg, mint például az ICNIRP (Nem-ionizáló Sugárzás Elleni Védelem Nemzetközi Bizottsága). Ezek az irányelvek a lakosságot érintő rádióhullám-kibocsátásra vonatkozó, maximálisan engedélyezett energiaszinteket határozzák meg. Minden Sony Ericsson mobiltelefon-modellt úgy terveztünk, hogy azok megfeleljenek a fenti szigorú követelményeknek. A határok jelentős

biztonsági ráhagyást is tartalmaznak, ami az életkortól, az egészségi állapottól és a mérési módszerektől függetlenül minden ember számára biztonságot garantál.

A Speciális Abszorpciós Ráta (SAR) a test által a mobiltelefon használata közben felfogott rádiófrekvenciás energia mértékegysége. A SAR-értéket a laboratóriumi körülmények között mért legmagasabb energiaszint alapján határozzák meg, de a mobiltelefon tényleges SAR-értéke normál használat közben ennél jóval alacsonyabb.

Ennek az az oka, hogy a mobiltelefon csak minimális energiát használ a hálózat eléréséhez. Ennek következtében minél közelebb van egy bázisállomáshoz, annál valószínűbb, hogy a tényleges SAR-érték csökkenni fog.

A rádiófrekvenciás hatások alatti SAR-értékek eltérése nem jelenti azt, hogy a biztonsági szintek is eltérőek lennének. Eltérés lehet a SAR szintekben a különböző készülékek esetében, de az összes Sony Ericsson mobiltelefon úgy lett megtervezve, hogy megfeleljenek a vonatkozó rádiófrekvencia kibocsátási előírásoknak.

A telefonhoz az egyéb dokumentációkon kívül egy külön erre a telefonmodellre vonatkozó SAR-tájékoztatót is mellékelünk. Az itt olvasható információ és a rádiófrekvenciás energia kibocsátására és a SAR-értékekre vonatkozó további tudnivalók megtalálhatók a következő weboldalon: www.SonyEricsson.com/.

VEZETÉS

Ellenőrizze a meglátogatni kívánt területnek a mobiltelefonok/kihangosító kiegészítők autózvezetés közben történő használatára vonatkozó korlátozó törvényeit és szabályait. Azt ajánljuk, hogy csak Sony Ericsson kihangosító kiegészítőt használjon ehhez a készülékhez. Az elektronikus készülékekkel való esetleges interferencia miatt egyes járműgyárak megtiltják a mobiltelefonok kihangosító és külön külső antenna nélküli használatát. A külső antenna gépjárműben történő megfelelő elhelyezése érdekében vegye fel a kapcsolatot a gépjármű gyártójával.

Mindig szentelje teljes figyelmét a vezetésnek, és hajtson az út szélére, mielőtt hívást fogadna vagy kezdeményezze, ha azt a forgalmi helyzet úgy kívánja.

SZEMÉLYES ORVOSI ESZKÖZÖK

A mobiltelefonok hatással lehetnek a beültetett szívritmus-szabályozók, valamint más beültetett egészségügyi készülékek bizonyos típusainak működésére. Ne tegye a mobiltelefont a szívritmus-szabályozó fölé, pl. a szivarzsebbe. A mobiltelefon használatakor a készüléket a szívritmus-szabályozóval ellenkező oldali füléhez tegye. Ha legalább 15 cm távolságot tart a szabályozó és a mobiltelefon között, akkor a készülékek zavaró hatásának kockázata korlátozott. Ha bármilyen okból feltételezi, hogy

interferencia következik be, azonnal kapcsolja ki mobiltelefonját. További információkért mindenképpen keresse meg kardiológusát.

Egyéb orvosi készülékekkel kapcsolatban kérjen információt a készülék gyártójától.

GYEREKEK

NE ENGEDJE, HOGY GYEREKEK JÁTSZANAK A MOBILTELEFONNAL ÉS TARTOZÉKAIVAL. BALESETET OKOZHATNAK MAGUKNAK VAGY MÁSOKNAK, ÉS NEM

SZÁNDÉKOSAN, DE KÁRT TEHETNEK A MOBILTELEFONBAN, ILLETVE A TARTOZÉKOKBAN. A KÉSZÜLÉK ÉS TARTOZÉKAI OLYAN KIS ALKATRÉSZEKET TARTALMAZNAK, AMELYEK LEVÁLHATNAK, ÉS EZEKET A GYEREKEK LENYELHETIK.



A KÉSZÜLÉK KISELEJTÉZÉSE

A mobiltelefonját soha ne dobja ki a közös hulladékgyűjtőbe. Vegye figyelembe az elektromos termékek megsemmisítésével kapcsolatos helyi szabályokat.



ÁRAMELLÁTÁS

Csak az előírt és a terméken megjelölt energiaforrásokat (AC-tápegységet) csatlakoztassa a készülékhez. Bizonyosodjon meg arról, hogy a vezetékét megfelelően helyezte el, így nincs kitéve más erőhatás vagy sérülés veszélyének. Tisztításkor – az áramütés veszélyének csökkentése érdekében – húzza ki az egységet a hálózati csatlakozóból. Az AC-tápegységet ne használja a szabadban és nedves helyen. Ne módosítsa a tápkábelt vagy -csatlakozót. Ha a csatlakozó nem dugható be az aljzatba, akkor kérjen meg egy villanyszerelőt a megfelelő aljzat felszereléséhez.

A könnyű elérhetőség kedvéért ne helyezze messzire a csatlakozó aljzattól a töltendő készüléket. Az energiapazarlás elkerülése érdekében a töltés befejeztével húzza ki a töltőt a fali csatlakozóból.

VÉSZHÍVÁSOK

Ez a készülék rádiójelekkel működik, ami nem garantálja a kapcsolatot minden körülmények között. Ezért sohasem számíthat csak a mobiltelefonjára, mint egyedüli nélkülözhetetlen kommunikációs lehetőségre (pl. egészségügyi szükséghelyzetben).

Némelyik cellarendszerű hálózatban, illetve bizonyos hálózati szolgáltatások és/vagy telefonfunkciók használata esetén segélykérő hívások nem lehetségesek. Érdeklődjön ezzel kapcsolatban a helyi szolgáltatójánál.

AZ AKKUMULÁTOR HASZNÁLATA ÉS ÁPOLÁSA

Javasoljuk, hogy a telefon használatba vétele előtt töltsse fel teljesen az akkumulátort. Az akkumulátort csak +5 °C (41 °F) és +45 °C (+113 °F) közötti hőmérsékleten szabad tölteni.

Az új vagy régen nem használt akkumulátor a használatba vételekor az első néhány feltöltéskor csökkent kapacitással működhet.

A beszélgetési, illetve a készenléti idő a mobiltelefon használatakor fennálló átviteli feltételektől függ. Ha a mobiltelefont bázisállomáshoz közeli területen használják, kevesebb energia szükséges, ezáltal a beszélgetési és a készenléti idő hosszabb lesz.

- Figyelem! Tűzbe dobva robbanásveszélyes.
- Csak Sony Ericsson gyártású eredeti akkumulátorokat és töltőket használjon a mobiltelefonhoz. Másfajta töltők tökéletlenül tölthetnek vagy használatuk túlzott hőtermeléssel járhat. Másféle akkumulátorok és töltők használata veszélyes lehet.
- Ne tegye ki az akkumulátort nedvesség hatásának.
- Ne engedje, hogy az akkumulátor fém csatlakozói más fémes tárgygal érintkezzenek. Ez rövidzárlatot okozhat, és károsíthatja az akkumulátort.
- Ne próbálja szétszerelni vagy átalakítani az akkumulátort.

- Ne tegye ki a készüléket szélsőséges hőmérsékleti viszonyoknak; sose helyezze +60 °C-nál (+140 °F-nál) magasabb hőmérsékletű helyre. Az akkumulátor szobahőmérsékleten éri el maximális kapacitását.
- Kapcsolja ki a mobiltelefont, mielőtt kivenné az akkumulátort.
- Tartsa távol a gyermekektől.
- Az akkumulátort csak eredeti céljára használja.
- Ne engedje, hogy az akkumulátort bárki is a szájába vegye. Az akkumulátor elektrolitja mérgezőést okozhat, ha lenyelik.



AZ AKKUMULÁTOR KISELEJTÉZÉSE

Ellenőrizze az akkumulátor kiselejtésére vonatkozó helyi előírásokat, vagy hívja fel a helyi Sony Ericsson ügyfélszolgálati központot bővebb információkért. A terméket nem szabad közös hulladéktárolóba helyezni. Ha van rá lehetőség, helyezze el egy használt akkumulátor gyűjtőhelyen.



Korlátozott garancia

A Sony Ericsson Mobile Communications AB, S-221 88 Lund, Sweden, (Sony Ericsson), rendelkezésre bocsátja ezt a korlátozott garanciát

a mobiltelefonhoz és az ahhoz kapott eredeti tartozékokhoz (a továbbiakban "Készülék").

Amennyiben a terméknek garanciális szervizre lenne szüksége, kérjük, vigye vissza azt ahhoz a kereskedőhöz, akitől vásárolta, vagy további információkért lépjen kapcsolatba a helyi Sony Ericsson Customer Care Center központtal (országanként változó díjak lehetségesek), illetve látogasson el a www.SonyEricsson.com/ címre.

JÓTÁLLÁSUNK

Ennek a Korlátozott jótállásnak az alapján, a Sony Ericsson garantálja a termék tervezési, anyaghibától és kivitelezési hibáktól mentes működését a vevő által történő eredeti vásárláskor és az azt követő egy (1) éves időszakban.

AMIT MEGTESZÜNK

Amennyiben a termék a jótállás időszakában tervezési, anyaghiba vagy kivitelezési hiba miatt normál használat közben vagy szolgáltatásában hibásan működik, a vásárlás országában/területén ➔ **122 EURÓPAI UNIO (EU)** a Sony Ericsson felhatalmazott értékesítői, illetve a szervizpartnerek az itt felsorolt feltételek teljesülése esetén a legjobb belátásuk szerint megjavítják vagy kicserélik a terméket.

A Sony Ericsson és szervizpartnerei fenntartják a jogot, hogy kezelési díjat számoljanak fel a leadott Termékre, ha arra a garancia nem érvényes, az alábbi feltételek esetén.

Felhívjuk figyelmét arra, hogy a személyes beállítások és a letöltött adatok a Termék javításakor vagy cseréjekor elveszhetnek.

FELTÉTELEK

- 1 A garancia csak akkor érvényes, ha a javítandó vagy a kicserélendő Termékkel együtt a kereskedő (akit a Sony Ericsson az adott Termék forgalmazására felhatalmazott) által az eredeti vevőnek átadott eredeti nyugtát bemutatják, és a nyugta tartalmazza a vásárolt termék sorozatszámát* és a vásárlás dátumát. A Sony Ericsson fenntartja a garanciális szerviz visszautasításának jogát, ha ezeket az információkat a termék eredeti vásárlását követően eltávolították vagy módosították.
- 2 Ha a Sony Ericsson megjavítja vagy kicseréli a terméket, a megjavított vagy kicserélt termék jótállási időszaka az eredeti jótállásból még hátra lévő időtartamra, vagy a javítástól illetve cserétől számított kilencven (90) napra, illetve a kettő közül a hosszabb időszakra terjed ki. A javítás vagy csere funkcionálisan egyenértékű feljavított részegységgel is teljesíthető. A kicserélt alkatrész vagy szerkezeti rész a Sony Ericsson tulajdonát képezi.

*Egyes országokban/térségekben további információra is szükség van. Ezek egy tényleges vásárlás esetén könnyen biztosíthatók.

- 3 A jótállás nem vonatkozik a termék szokásos használatából és kopásából eredő meghibásodásra, a szakszerűtlen használatra, beleértve többek között a termék nem szokásos módon történő használatát, a Sony Ericsson termékekre vonatkozó használati és karbantartási utasítások figyelmen kívül hagyását. Ezenkívül nem érvényes a jótállás balesetből, szoftver- vagy hardvermódosításból, vis majorból, valamint folyadékok miatti károsodásból bekövetkező meghibásodások esetén.
- 4 Mivel a Termék által használt celluláris rendszer a Sony Ericssontól független szolgáltató, ezért a Sony Ericsson nem felelős ennek a rendszernek a működéséért, rendelkezésre állásáért, lefedettségéért, szolgáltatásaiért és hatóköréért.
- 5 Ez a jótállás nem érvényes olyan termékhibák esetén, amelyeket nem a Sony Ericsson által felhatalmazott partnerek által elvégzett szoftvertelepítések, módosítások, javítások, illetve termékfelnyitások okoznak.
- 6 Ez a jótállás nem érvényes olyan termékhibák esetén sem, amelyeket nem a termékhez tervezett, nem Ericsson vagy Sony Ericsson tartozékok vagy más perifériák használata okoz.
- 7 A Terméken lévő bármelyik plomba megsértése a jótállás megszűnésével jár.

8 EZEN A NYOMTATOTT KORLÁTOZOTT JÓTÁLLÁSI NYILATKOZATON KÍVÜL NINCS MÁS, ÍRÁSBAN VAGY SZÓBAN NYILVÁNOSSÁGRA HOZOTT JÓTÁLLÁS. MINDEN VÉLELMEZETT JÓTÁLLÁS, KORLÁTOZÁS NÉLKÜL BELEÉRTVE A VÉLELMEZETT JÓTÁLLÁST VAGY A KERESKEDELMI, ILLETVE BÁRMELY KÜLÖNLEGES CÉLNAK MEGFELELŐ JÓTÁLLÁST, CSAK EZEN KORLÁTOZOTT JÓTÁLLÁS IDŐTARTAMÁRA VONATKOZIK. A SONY ERICSSON ÉS LICENCIAADÓI SEMMILYEN KÖRÜLMÉNYEK KÖZÖTT SEM FELELŐSEK BÁRMIFÉLE VÉLETLEN VAGY KÖVETKEZMÉNYES KÁROKÉRT, BELEÉRTVE TÖBBEK KÖZÖTT A KERESKEDELMI ÉS PROFIT JELLEGŰ VESZTESÉGEKET. EZEK A KÁRIGÉNYEK JOGILAG TELJES MÉRTÉKBEN VISSZAUTASÍTHATÓK.

Bizonyos országokban és államokban nem megengedett a véletlen és a következményes károk kizárása vagy korlátozása, illetve a vélelmezett jótállás időtartamának korlátozása.

Ez a jótállás nem befolyásolja a vevő törvények által biztosított állampolgári jogait, illetve a vevőnek a kereskedővel szembeni, a kereskedelmi szerződés által biztosított jogait.

EURÓPAI UNIÓ (EU)

Ha egy EU tagországban vásárolták a Terméket, akkor a termékre a szervizszolgáltatást a garanciaidőn belül a fenti feltételekkel bármelyik olyan EU tagországban igénybe lehet venni, ahol ugyanilyen Terméket felhatalmazott Sony Ericsson értékesítők forgalmaztak. Annak érdekében, hogy megtudja, beszerezhető-e az említett termék abban az EU tagországban, amelyben tartózkodik, hívja a helyi Sony Ericsson Customer Care Center központot. Kérjük, vegye figyelembe, hogy bizonyos javításokat nem lehet elvégezni máshol, mint abban az országban, ahol eredetileg vásárolták a terméket, például azért, mert a Termék olyan belső vagy külső tulajdonsággal bír, amelyek különböznek a más EU-tagországokban értékesített azonos terméktől. Előfordulhat, hogy a SIM-kártya által lezárt termékeket nem lehet javítani.

FCC Statement

This device complies with Part 15 of the FCC rules. Operation is subject to the following two conditions: (1) This device may not cause harmful interference, and (2) This device must accept any interference received, including interference that may cause undesired operation.

**Declaration of Conformity**

We, **Sony Ericsson Mobile Communications AB** of

Nya vattentornet
S-221 88 Lund, Sweden

declare under our sole responsibility that our product

Sony Ericsson type AAB-1021031-BV

and in combination with our accessories, to which this declaration relates is in conformity with the appropriate standards 3GPP TS 51.010-1, EN 300 328, EN 301 489-7, EN 301 489-17 and EN 60950, following the provisions of, Radio Equipment and Telecommunication Terminal Equipment Directive **99/5/EC** with requirements covering EMC Directive **89/336/EEC**, and Low Voltage Directive **73/23/EEC**.

Lund, August 2003

Place & date of issue

CE0682

A handwritten signature in black ink, appearing to read 'Hiroshi Yoshioka'.

Hiroshi Yoshioka, Head of Product Business Unit GSM/UMTS

Teljesítjük a R&TTE direktíva követelményeit (**99/5/EC**).

Tárgymutató

A

- A csengetés erőssége 92
 - Beállítás 27
- A hallgató hangereje
 - Beállítás 27
- Adatkommunikáció 88
- Akkumulátor 17, 120
 - Behelyezés 17
 - Töltés 18

B

- Barangolás 20
- Billentyűfunkciók 12, 13
- Billentyűhang 93
- Bluetooth fejhallgató 26
- Bluetooth vezeték nélküli technológia 74

C

- Csengetési jelek 92

- Csevegés, lásd Üzenetek
- Csoportok 38

D

- Declaration of Conformity 123
- DTMF 27

E

- E-mail, lásd Üzenetek

F

- Fejhallgató 26, 30
- Fix hívás 42

G

- Gyorsmenük 58
- Gyorstárcsázás 24

H

- Hangfelvételek 97
- Hangposta 50, 58

- Hangtárcsázás 23
- Hangvezérlés 31
 - Hangparancsos újrAhívás 24
 - Hangtárcsázás 23
 - Hívásfogadás hanggal 26
- Hálózat 19, 87
- Hálózatok 87
- Hálózatspecifikus funkció, lásd SAT
- Háttérkép 93
- Hívás közben 27
- Hívás várakoztatása 29
- Hívásdíj 63
- Híváskorlátozás 61
- Híváslista 59
- Hívások átirányítása 59
- Hívások kezdeményezése 21, 35
- Hívókártyák 64

I
Időmérő 63
Időzítő 102
Ikonok (kijelző) 113
Infravörös port 78

J
Játékok 106
Jegyzetek 101

K
Kamera 66
Képek 69
Képernyőkímélő 93
Kijelző 11, 13, 93
Konferenciahívás 30
Kontraszt 94
Kódmemória 103
Külső kijelző 13

M
Magáncsengés 39

Menürendszer áttekintése 15
Mikrofon ki-/bekapcsolása 27
Mindent nulláz 98
MMS, lásd Üzenetek: Képzüzenet

N
Naptár 99
Nullázás
– minden 98
– Mindent 98
– profilok 94
Nyelv (kijelző) 94

O
Online szolgáltatások 73

Ó
Óra 95

P
Percfigyelmeztetés 93
PIN2 111
PIN-kód 19, 111

Profilok 94
PUK 111

R
Riasztás 92, 102

S
Saját gyorsmenük 58
Saját számok 40
SAT (SIM Alkalmazás
Eszköztár) 74
Sikertelen hívások 59
SIM-kártya 16
– Behelyezés 16
– Feloldás 112
– Kivétel 16
– Zár 111
SMS, lásd Üzenetek: Szöveges
üzenet
Stopper 103
Számológép 103
Szinkronizálás 86

- Szövegbevitel 32
 - Hagyományos szövegbevitel 33
 - T9 szövegbevitel 33

T

- Telefon 25
- Telefonkönyv 35
 - Bejegyzések tárolása 35
 - Szolgáltatásszámok 41
- Témák 71
- Térerő 19
- Titkosítás 25

Ü

- Üzenetek 43
 - Csevegés 56
 - E-mail 50
 - Képzüzenet 47
 - Szöveges üzenet 45

V

- Varázsszó 31

- Vészhívások 22
- Világítás 93

W

- WAP 79

Z

- Zárak 97
 - SIM-kártya 97, 111
 - Telefon 97

www.SonyEricsson.com



Sony Ericsson

Sony Ericsson Mobile Communications AB, SE-221 88 Lund, Sweden
HU 3-255-628-93(1). Printed in France