

Infravörös interfész

(Interfész a PC-hez)

Kijelzőszimbólumok

Vett jel erőssége / az akku töltöttsége.

Oldalsó gomb (bal)

Hangerőbeállítás / lép-
tetés fel és le a menü-
ben és az üzenetekben

Hívó gomb

A kijelzett szám vagy
név hívása / hívások
fogadása. Készenléti ál-
lapotban az utolsó hívás-
ok kijelzése

Telefonkönyv-gomb

Bejegyzések gyors
hívásához

Csengőhang be/ki

Hosszan nyomva: A
csengőhang be- és
kikapcsolása

Menü

A telefon vezérlése és a
hálózati funkciók beállítá-
sa

Kijelzőgombok

(lásd még lent)

Oldalsó gomb (jobb)

Lenyomva tartva: felvé-
tel (beszélgetés közben
is)

Röviden nyomva: le-
játszás

Be/ki/bontás gomb

Röviden nyomva:
Hívás bontása illetve vis-
zatérés készenléti ál-
lapotba.

Hosszan nyomva:
Be-/ kikapcsolás. ill. vissza
készenléti állapotba.

Billentyűzár

Hosszan nyomva: billen-
tyűzár be- / kikapcsolása.

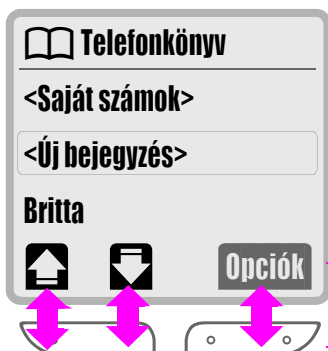

Kijelzőgombok

Az aktuális funkciójuk szimbólumként
vagy szöveggként jelenik meg felettük a
kijelzőn. Adott esetben a gombok bal il-
letve jobb oldala eltérő funkciójú lehet.

Készenléti állapotban a kijelzőgombok a
gyorshíváshoz tartozó nevet és a menü-
funkciót mutatják vagy hozzáférést biz-
tosítanak egy különleges szolgáltatáshoz,
pl. SIM-szolgáltatás.

A rádiótelefonra bizonyos korlátozások érvényesek elektronikus berendezések közelében:



Tilos bekapcsolni a mobiltelefont, ha repülőgépen tartózkodik.



Ne kapcsolja be üzemanyag-töltő állomások, tüzelőanyagraktárak, vegyi üzemek és robbantási munkálatok közelében.



Ne kapcsolja be kórházak vagy orvosi berendezések, például szívritmusszabályzók és hallókészülékek közelében.



Zavart okozhat TV készülékek, rádióberendezések és számítógépek közelében.



Az aktív infravörös portot ne irányítsa senkinek a szeme felé.



A telefont vezetés közben ne tartsa a kezében ("Autós tartozékok", 75. oldal).



Semmilyen esetben se nyissa fel a telefont vagy az akkumulátort.

Fontos:



Azt ajánljuk, csak eredeti Siemens akkumulátorokat ill. töltőket használjon. Egyéb esetben nem zárható ki egészségi vagy dologi kár keletkezése.



A használhatatlan akkumulátort a törvényi előírásoknak megfelelően kell ártalmatlanítani.



A lehetséges károsodások elkerülése érdekében csak EREDETI Siemens tartozékokat használjon.

A szakszerűtlen használat minden garanciális szolgáltatást kizár!

Áttekintés	1	Hangfelvétel	22
Bevezetés	5	Felvétel	22
Szimbólumok	5	Felvételi szünet	22
Belépés a menübe	5	Lejátszás	22
Üzembehelyezés	6	A főmenüről röviden	23
1. A SIM-kártya behelyezése	6	Főmenü	23
2. Az akku töltése	7	SIM-szolgált. (opcionális)	23
3. Bekapcsolás	7	Iroda&Sz.idő	24
Vészhívás (SOS)	7	Internet	24
4. A PIN-kód beadása	8	Váltógomb	24
Hívások	9	Internet-hozzáférés	24
Híváskezdeményezés	9	Böngészőmenü	25
A hívás bontása	9	Profilok	26
Foglaltság esetén	10	Telefonkönyv-gomb	28
Újrahívás	10	Naptár	29
Bejövő hívások	11	Időpontok	30
Hívás fogadás	11	Számológép	32
Hívás bontása	11	Pénznemátvált.	33
Hívás elutasítása	11	Névjegykártya	34
Csengő kikapcsolása	11	Játékok	35
Nem fogadott hívások	11	Kronométer	36
Telefonkönyv	12	Üzenetek	37
Új bejegyzés	12	Új üzenetek olvasása	37
VIP-telefonkönyv	13	Új üzenet írása	38
<Saját számok>	13	Szöveg beírása a „T9”	
<Új bejegyzés>	13	segítségével	40
Telefonkönyv-menü	14	Bejövő / Kimenő	43
DTMF vezérlő jelsor tárolása ...	16	Névjegykártya-küldés	44
Gyors kiválasztás	17	Beállítás	44
Kijelzőgomb	17	Hangposta	45
Gyorshívószám	18	Információs üzenetek	47
Gyorskeresés a menüben	18	Eseménynapló	49
Hívás közben	19	Elmul.hívások	49
Hangerő	19	Fogad. hívások	49
Hívásvárakoztatás	19	Hívott számok	49
Felvétel lejátszása	19	Elmul.emlékezt.	49
Jegyzetfüzet funkció	19	Profilok	50
Konferencia/csere	20		
Hívási menü	21		

Audio	51	Ápolás / Biztonság	73
Csengőbeállítás	51	Ápolási tippek	73
Hangerő	51	Általános tartozékok	74
Dallamok	51	Autós tartozékok	75
Rezgetés	51	Óvintézkedések	76
Hívásszűrés	51		
Szervizhangok	52		
Dallamírás	52		
Idő/díj	53		
Díjak	53		
Tarif.beállít.	53		
Átirányítás	54		
Átirányítás	54		
Állap.ellenőrz	55		
Mindet törölni	55		
Hívásátirányítás visszaállítása ..	55		
A célszám módosítása	55		
Beállítás	56		
Menükészlet	56		
Készülék	56		
Biztonság	58		
Hálózat	59		
Hívások közben	62		
FAX/adat mód	63		
Óra	64		
Autóban	64		
Fejhallg.készl	64		
Fax/adatok	65		
Kijelző-szimbólumok	66		
Használati tippek	67		
Siemens szerviz	68		
Hibaelhárítás	69		
A készülék adatai	72		
Típusengedély	72		
Műszaki adatok	72		

Szimbólumok

A kezelés ismertetéséhez az alábbi szimbólumokat alkalmazzuk:



Számok vagy betűk beadása.

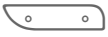

Kijelzőgomb a fölötte lévő funkció választásához.

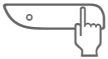

Nyomja meg a kijelzőgombot a megjelenített oldalon.



Kijelzőgomb-funkció megjelenítése.



A hálózati szolgáltatótól függő funkció, amelyhez adott esetben külön regisztrációra van szükség.

Menüvezérlés

Telefonjának funkcióihoz és beállításaihoz a menükön keresztül férhet hozzá.

Főmenü

A főmenübe úgy léphet be, ha a készenléti állapotban (8. oldal) megnyomja a jobb kijelzőgombot.



Nyomja meg a gombot.

Almenü

A főmenü almenükre ágazik, amelyekben elérheti a készülék funkcióit vagy beállításait.

Vissza



A gomb rövid megnyomásával egy szintet visszaléphet.



A gomb nyomva tartásával visszatérhet a készenléti állapotba.

Belépés a menübe

A használati útmutatóban néhol rövidített formában szerepel a menübe való belépés, például így:

Menü → **Audio** → **Hangerő**

ami a következőt jelenti:



A főmenübe való belépéshez nyomja meg ezt a gombot.



Lapozzon az **Audio** menüponthoz.



Az **Audio** menü megnyitásához nyomja meg ezt a gombot.



Lapozzon a **Hangerő** menüponthoz.



A **Hangerő** menü megnyitásához nyomja meg ezt a gombot.

1. A SIM-kártya behelyezése

A hálózatüzemeltetőjétől kapni fog egy SIM kártyát, amelyen minden fontosabb előfizetői adata tárolva van.

Ha SIM kártya bankkártya méretű, pattintsa ki belőle a kis kártyát.

Az akkumulátor eltávolítása előtt kapcsolja ki a telefont!

- Nyomja meg a csapózárát a nyíl irányában (1) és húzza le (2).

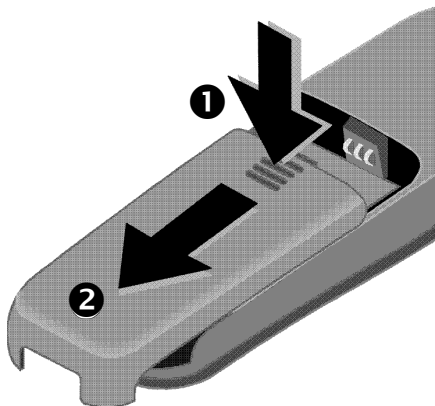

- Húzza ki (3), majd fordítsa el a nyíl irányába a SIM tartót (4).

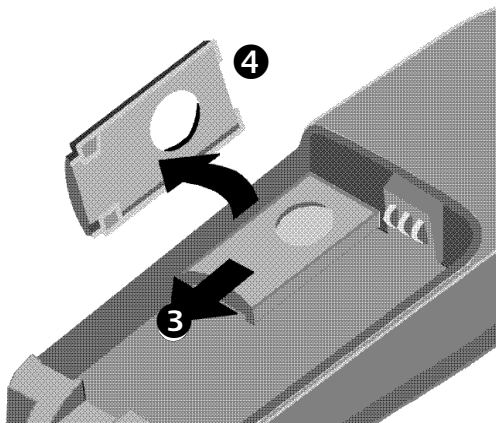

- Tolja be a SIM kártyát a tartóba (5). Ügyeljen a levágott sarok és az érintkezőfelületek megfelelő irányára.

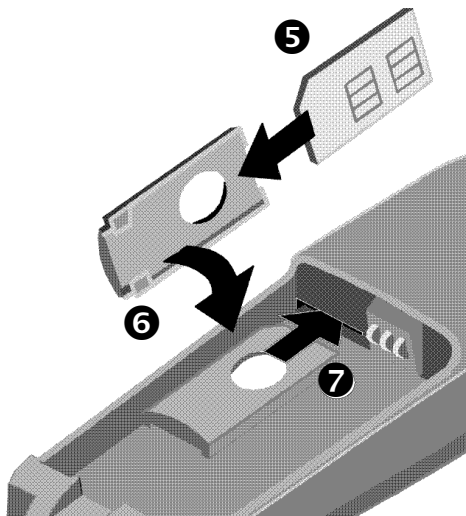

- Fordítsa vissza a SIM-tartót, hogy a SIM a telefon felé nézzen (6).
- Tolja vissza a SIM tartót a telefonba, hogy a helyére kattanjon (7).
- Tegye be az akkumulátort a telefonba és zárja be a fedőt.

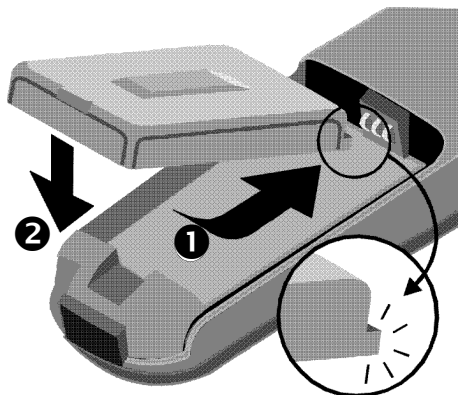

2. Az akku töltése

A lítium-ion akkumulátor még nincs teljesen feltöltve, ezért:

Csatlakoztassa a töltőkábelt a telefonján található nyíláshoz.

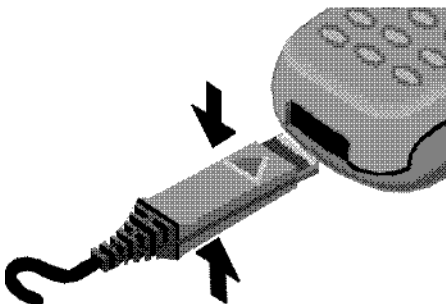

- Dugja be a konnektorba a töltőkészüléket (nem szabad túllépni a töltőn feltüntetett feszültség-értéket).

A töltő hosszabb használat esetén melegszik. Ez normális és veszélytelen jelenség.

 Töltés közben ez a jel látható.

 A töltés vége.

Töltési idő

A teljes feltöltés 3 és fél órát igényel.



A táphálózat teljesítményingadozása következtében a töltési idő ettől eltérő is lehet.

Telefonálás

Töltés közben a telefon használható.

Üzemidő

A teljesen feltöltött akkumulátor 60-220 óra készenléti időt **vagy** 100-360 perc beszélgetést biztosít.

-  A töltöttségi szint kijelzése.
-  Egy figyelmeztető jelzés hallható, amikor az akkumulátor majdnem teljesen lemerült.

A fent megadott idők átlagos értékek. A tényleges időtartam az Ön személyes használati szokásaitól függ (lásd még "Műszaki adatok", 72. oldal).

3. Bekapcsolás



Hosszan nyomja a bekapcsoláshoz, készenléti állapotban (8. oldal) pedig **hosszan** nyomja meg, ha ki akarja kapcsolni a telefont.

Amennyiben a telefon bekapcsolása után a „Helyezze be a kártyát!” hibaüzenet jelenik meg, ellenőrizze, hogy jól tette-e be a SIM-kártyát. Vegye figyelembe azt is, hogy a telefonhoz régebbi (5 voltos technológiával készült) SIM-kártyák nem használhatók. Kérdéseivel és problémáival forduljon a szolgáltatóhoz.

Vészhívás (SOS)

Az **SOS** kijelzőgomb megnyomásával SIM kártya illetve a PIN kód beadása nélkül bonyolíthat le vészhívásokat bármely hálózaton. Ezt a funkciót **csak** vészhelyzetben használja.

4. A PIN-kód beadása

A SIM kártyát (kártyától függően) egy 4-8 jegyű PIN kód védi az illetéktelen használat ellen.



Adja be a PIN kódot. A beadást szimbólumok helyettesítik. (Hibajavítás a **◀C**- gombbal.)

OK

Nyomja meg a kijelző-gomb jobb oldalát (az ábra szerint).



A bejelentkezés a hálózatra eltart néhány másodpercig.

Ha megjelenik a hálózatüzemeltető neve a kijelzőn, a telefon készenléti állapotba került és készen áll a hívások lebonyolítására.



Tanácsok

Hibás PIN kód?

Ha egymás után háromszor hibásan adja be a PIN kódot, a SIM kártya letiltásra kerül ("Hibaelhárítás", 69. oldal).

Lásd még a PIN-használat be- és kikapcsolását valamint a PIN kód módosítását (59. oldal).

Hálózati összeköttetés



A vett jel erőssége.



A gyenge jel rontja a beszéd minőségét és az összeköttetés megszakadását eredményezheti.

Ha a vett jel túl gyenge, menjen az ablakhoz vagy nyílt területre.

A telefon felső részén található a beépített antenna, ezért kerülje ennek a területnek a szükségtelen érintését, mivel ez ronthatja az összeköttetés minőségét.

Ha a "hazai" hálózaton kívül tartózkodik, a mobiltelefonja automatikusan egy másik GSM hálózatot választ (59. oldal).

SIM-szolgáltatások

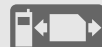

Ez a szimbólum akkor jelenik meg, ha a SIM kártyája speciális szolgáltatásokat támogat. Ilyenek lehetnek például a banki szolgáltatások (23. oldal).

Híváskezdeményezés

A telefon be kell, hogy legyen kapcsolva (készenléti állapot).



Adja be a teljes hívószámot **körzetszámmal** együtt (ha szükséges írja be az országcódot is).



A  röviden nyomva az utolsó számjegyet, hosszasan nyomva pedig a teljes hívószámot törli.

 Tárolja a számot a telefonkönyvben (12. oldal).



Nyomja meg. A kijelzett hívószám tárcsázásra kerül.

A hívás bontása



Nyomja meg. A hívás bontásra kerül.

Akkor is bontsa a hívást ezzel a gombbal, ha a beszélőpartnere előzőleg már bontotta azt.

Tanácsok

A dátum és óra beállításához lásd 64. oldal.

A nyelv beállításához lásd, 56. oldal.

Országcódok

A telefonjában sok ország kódja el van tárolva. Az előhívásukhoz:



Tartsa lenyomva a “+” jel megjelenéséig.



Nyomja meg.



Válassza ki a listáról a kívánt országot.



Nyomja meg. Az ország nemzetközi kódja megjelenik a kijelzőn.



Írja hozzá az országon belüli hívószámot (sok országban az első számjegyet el kell hagyni).



Nyomja meg. A kijelzett hívószám tárcsázásához.

Hívás közbeni funkciók:



(20. oldal)



(21. oldal)

Egyszerűsített hívások

Egyszerűbben, gyorsabban és hiba nélkül hívhat az alábbi funkciókkal:

- Újrahívás
- Foglaltság esetén automatikus újrahívást kérhet.
- Nem fogadott / nem vett hívások visszahívása (49. oldal).

vagy

- Telefonkönyv (12. oldal).
- Gyorshívás (17. oldal).

Foglaltság esetén

Ha a hívott szám foglalt, a következő lehetőségei vannak:

Automatikus újrahívás

Újr.hív

Nyomja meg. A telefon-szám 15 percen keresztül egyre növekvő időközökkel folyamatosan újrahívásra kerül. Ezalatt az idő alatt nem hívhat másik számot.

Bontás

Ki

Nyomja meg.

vagy



Nyomja meg.

Bármely újabb hívás kikapcsolja ezt a funkciót.

Emlékeztetés

Emlekt

Nyomja meg. 15 perc elteltével egy hangjelzés figyelmezteti arra, hogy újra kell hívnia a kijelzett számot.

ÚjrAhívás

Az Ön által utoljára hívott számok tárolásra kerülnek.

Készletléti állapotból:



Nyomja meg. Az újrAhívólista megjelenik a kijelzőn.



Ha még egyszer megnyomja, az utoljára hívott szám tárcsázásra kerül egy korábban hívott szám tárcsázásához:

vagy



Lapozzon a listában és jelölje ki a hívószámot.



Nyomja meg. A kijelölt hívószám tárcsázásra kerül.

Opciók lásd 49. oldal.

Egyéb tárolt hívószámok hívásához lásd 49. oldal:

- Elmulasztott hívások.
- Fogadott hívások.

Hívás fogadás

A telefon be kell, hogy legyen kapcsolva ahhoz, hogy hívásokat fogadhasson (készüléti állapot).



Nyomja meg 

vagy



Nyomja meg.

Hívás bontása



Nyomja meg.

Hívás elutasítása

Elutasít

Nyomja meg. A hívó fél foglalt jelzést hall.

Irányít

jelenik meg, ha “hívás-átirányítás” van beállítva (54. oldal).

vagy



Nyomja meg.

Csengő kikapcsolása



Hosszan nyomja. A csengő kikapcsolásra kerül az aktuális hívásra.

Nem fogadott hívások

A nem fogadott hívásokat  jelzi

Tanácsok

- A készülék tárolja a fogadott vagy nem fogadott hívások számait (feltéve, hogy ez a szolgáltatás a hálózatban elérhető), úgyhogy vissza tudja hívni ezeket a számokat (49. oldal).
- Egy beérkező hívás megszakít minden egyéb telefonhasználatot.
- Adat- / FAX-hívások (63. oldal).

A telefonkönyvben gyakran használt telefonszámokat tárolhat el névvel együtt. A tárcsázás később egyszerűen a név kijelölésével történik.

Ha névvel együtt tárolt el egy hívószámot, hívás esetén a név meg fog jelenni a kijelzőn.

Új bejegyzés



Adja be a teljes hívószámot **körzetszámmal** és adott esetben az **országkóddal** együtt.



Nyomja meg.



Adjon be egy nevet a számhoz (lásd még "Szövegbeadás").



Nyomja meg.



A telefonszám azonnal hívható.

vagy



Zárja le a beadást egy új bejegyzés létrehozásához.

Tanács

A T9-Editor (40. oldal) a telefonkönyvbe történő bejegyzésekhez nem használható.

Nevek beadása

A számgombokat addig nyomja többször egymás után, amíg meg nem jelenik a kívánt karakter. A kurzor egy kis idő elteltével automatikusan továbblép.



Egyszeri rövid megnyomásával A betűt, a kétszeri megnyomással pedig B betűt ad be, stb.



Röviden nyomva a kurzor előtti karaktert, hosszan nyomva pedig a teljes nevet törli.



Átkapcsolás a kis- és nagybetűk között. A név első betűje automatikusan nagybetű.



Átkapcsolás a betűk és számok között.



Szóköz beadása.



Az ékezetek és számok az adott betűknek megfelelően jelennek meg.



A kurzor mozgatása.

Egyéb karakterek

A gombot annyiszor nyomja, hogy a kívánt karakter jelenjen meg

szóköz 1 € £ \$ ¥

+ 0 - . , : ? ¿
! ¡ " ' ; _

A - a * / () < = >
% ✕

A - 1 # @ & § Γ Δ Θ
Λ Ξ Π Σ Φ Ψ Ω



Nyissa ki a telefonkönyvet.



Válasszon ki egy nevet kezdőbetű-beadással és/vagy lapozással.



Tárcsázza a kijelölt hívószámot.

VIP-telefonkönyv

A fontos telefonszámokat átteheti a **VIP telefonkönyvbe**.



Nyomja meg kétszer a VIP-telefonkönyv megnyitására, majd járjon el a fentiek szerint.

Új nevek felvétele a VIP telefonkönyvbe ("VIP bejegyzés", 14. oldal).

<Saját számok>

SIM-kártyától függően legfeljebb hat "saját" (pl. fax) számot határozhat meg.

<Új bejegyzés>

Lásd 12. oldal.

Tanácsok

Név kiválasztása a telefonkönyvből



Nyissa ki a telefonkönyvet.

Adja be a keresett név kezdőbetű-jét. Pl:



P a **Pál** -hoz. A telefonkönyv automatikusan az első P-vel kezdődő beadáshoz lapoz.

Hívószám-kiegészítés

A hívószám egy darabját is beadhatja a telefonkönyvbe (például egy cég alközpontjának a száma).

Ez a hívószám-darab a tárcsázás előtt kiegészíthető.



Nyissa ki a telefonkönyvet.



Válassza ki a részhívószámot.



Nyissa meg a menüt és válassza a **Bejegyz. megjel.** pontot. A bejegyzés megjelenik a kijelzőn.



Egészítse ki a mellék hívószámával.



Tárcsázza a számot.

vagy másképpen



Adja be a rész-számot.



Nyissa ki a telefonkönyvet.



Válassza ki a mellék számát.



A mellék a szám után kerül.



Tárcsázza a számot.

Telefonkönyv-menü



Nyissa ki a telefonkönyvet.



Válasszon ki egy nevet kezdőbetű-beadással és/vagy lapozással.

Opciók

Megjelenik a menü a kijelzőn. Válassza ki a kívánt pontot.

Bejegyz.megjel.
Bejegyz.javítás
Bejegyz.törlése
VIP bejegyzés
Hívás hanggal
Tárolási hely
Küld/nyomatat
Tárolóellenőrzés
Tel.könyv-törlés

Bejegyz.megjel.

Bejegyz.javítás

A bejegyzés kijelzésre kerül.



Módosítsa a számot.



Nyugtázza.



Módosítsa a nevet.



Nyugtázza.

Bejegyz.törlése

Egy megerősítés-kérést követően a bejegyzés törlésre kerül a telefonkönyvből.

VIP bejegyzés

Csak fontos hívószámokat lásson el VIP-jelzéssel, a gyors hozzáférés biztosítása érdekében (13. oldal).

Hívás hanggal

A telefonkönyvi bejegyzésekhez beszédfelismerési funkciót rendelhet. Aktív hanghívás esetén a szám csak a név bemondására kerül hívásra.

Minta felvétele

Mondja be kívánt nevet és ismételje meg, ha a készülék kéri. Egy hangjelzés nyugtázza a sikeres felvételt.

Minta törlése

A bejegyzéshez rendelt hanghívás törlésre kerül.

Minta lejátszása

Jelenítse meg a bejegyzést a telefonkönyv-menü segítségével.



Azt jelzi, hogy a bejegyzéshez hanghívás van rendelve.



A lejátszáshoz nyomja meg a bal oldalon található gombok közül az alsót.

Használat

Készenléti állapotból:



A tárcsázáshoz nyomja meg a bal oldalon található gombok közül az alsót.

vagy Használja a kijelzőgombot (a beállításhoz ld. 17. oldal).

Végül pedig mondja be a nevet. A hívószám automatikusan tárcsázásra kerül.

A hanghívással tárcsázható telefonkönyvi bejegyzések nem a SIM kártyán tárolódnak (lásd még "Tárolási hely", 15. oldal).

Tárolási hely

Egy új telefonkönyvi bejegyzés az alábbiak szerint tárolható:

SIM kártya

Szabvány szerint a bejegyzések a SIM kártyán tárolódnak, így más GSM mobiltelefonokon is használhatók.

Telefon

Itt tárolódnak azok a telefonkönyvi bejegyzések, amelyekhez hanghívás van rendelve.

Ha a SIM kártya megtelt, a további bejegyzések automatikusan a telefon-memóriában tárolódnak.

Speciális

Egy speciális SIM kártya segítségével a hívások a szűkített telefonkönyvben szereplő rögzített hívószámokra korlátozhatók. A telefonkönyv szerkesztéséhez egy PIN2 kód szükséges (59. oldal).

Küld/nyomtat

Küldés SMS-ben

A bejegyzés SMS üzenetként küldhető tovább (38. oldal).

A vételi oldalon a hívószám rögtön áttehető a telefonkönyvbe.

Küldés IrDA-val

A bejegyzés infravörös összeköttetés segítségével egy másik telefonra vagy egy megfelelő számítógépre továbbítható.

Nyomtat IrDA-val

A bejegyzés infravörös összeköttetés segítségével egy megfelelő nyomtatóra küldhető.

Tárolóellenőrzés

A felhasznált és a még rendelkezésre álló tárolókapacitás az alábbiak szerint kerül kijelzésre:



SIM kártya



Speciális SIM kártya



Telefonmemória



Hanghívás (beszédfelismerés)

Tel.könyv-törlés

Kiválaszthatja a törlendő telefonkönyvet. A SIM-kártyától függ, mely telefonkönyveket kínálja fel a készülék törlésre. Biztonsági okokból a törlés előtt a készülék kérni fogja valamelyik kódot (59. oldal).



SIM kártya (PIN)



Speciális SIM kártya (PIN2)



Telefon-memória (telefonkód)

Tanácsok

- Mindig a teljes hívószámot adja be a körzetszámmal együtt (pl. 06 88 Veszprém).
- Ha gyakran van külföldön, lássa el az összes bejegyzését az országgóddal is (pl. +36 Magyarország).

DTMF vezérlő jelsor tárolása

Ugyanúgy mint egy normál telefonkönyvi bejegyzést, a hívószámokat vezérlő kódokkal kiegészítve is eltárolhatja a telefonkönyvben, például egy üzenetrögzítő távlekérdezéséhez.



Adja be a hívószámot.



Addig nyomja, amíg egy “+” jel nem jelenik meg a kijelzőn (az összeköttetés felépítéséhez szükséges szünet).



Adja be a vezérlőkódot.

 Szükség esetén további 3 másodperces szüneteket iktathat be a vezérlőkód biztonságos feldolgozásához a vételi oldalon.



Nyomja meg.



Adja be a nevet.



Tárolja a nevet.

Vezérlő kódokat is tárolhat telefonszámként és hívás közben továbbíthatja is ezeket a kódokat (21. oldal).

Tanácsok

Hatékonyabb telefonkönyv-használat

A “SoftDataLink 3.0” segítségével a telefonkönyvi bejegyzéseit PC/PDA segítségével szerkesztheti és kezelheti (“Általános tartozékok”, 74. oldal).

Szolgáltatói beadások

Adott esetben a szolgáltatója a telefonkönyvét fontos szolgáltatási telefonszámokkal egészítheti ki.

Telefonkönyv-korlátozások

Elképzelhető, hogy a telefonkönyvének használatára bizonyos korlátozások vannak érvényben (céges alkalmazások esetén szokásos).

Az ilyen korlátozott telefonkönyvben a nem teljes hívószámok “?”-el lehetnek megjelölve. Ezek a számok tárcsázás előtt további számjegyekkel egészíthetők ki.

Beszélgetés közben

A telefonkönyvet – például egy telefonszám megkereséséhez vagy vezérlő jelsor megadásához – beszélgetés közben is használhatja.

A bal oldali kijelzőgombhoz, illetve a 2 - 9 számgombokhoz (rövidhívószámok) egy fontos hívószámot adhat meg vagy az alábbi funkciók valamelyikét rendelheti hozzá.

A szám tárcsázása, illetve a funkció előhívása így egyetlen gombnyomással történhet.

- **Telefonszám**(12. oldal)
- **Internet**(24. oldal)
- **Üzenetírás**(38. oldal)
- **Naptár**(29. oldal)
- **IrDA** (Infravörös)(63. oldal)
- **Számológép**(32. oldal)
- **Pénzmemórá**(33. oldal)
- **Játékok**(35. oldal)
- **Hívás hanggal**(14. oldal)
- **Csop.választás**(61. oldal)

Kijelzőgomb



A gyors kiválasztás funkcióhoz a bal oldali kijelzőgomb használható.

Egy új üzenet eléréséhez időnként a / szimbólumok automatikusan felülírhatják.

Előfordulhat, hogy a hálózatüzemeltető már beállított valamilyen funkciót erre a gombra (pl. hozzáférést a SIM szolgáltatásokhoz).

Beállítás

Első beállítás esetén:

- Név?** Nyomja meg.
- Válassza ki a funkciót.

A **Telefonszám** funkció kiválasztására a telefonkönyv megnyitásra kerül.

- / Válasszon ki egy nevet kezdőbetű-beadással és/ vagy lapozással, pl. **Iroda**

vagy

Egy alkalmazás kiválasztása esetén (pl. **Játékok**) a kiválasztott funkció rögtön tárolásra kerül a kijelzőgomb alatt.

- Választ** Nyomja meg.

Használat

- Iroda** Nyomja meg.

- OK** Ha a gyors kiválasztási funkcióhoz egy hívószámot rendelt hozzá, akkor ez a szám hívásra kerül, ha pedig egy funkciót adott meg, akkor a funkció aktiválódni fog.

vagy

- Iroda** Nyomja meg hosszan.

Módosítás

- Iroda** Nyomja meg.

- Cserél** Nyomja meg.

A továbbiakban járjon el a beállításnál leírtak szerint. Ha nem akar semmilyen funkciót hozzárendelni a bal oldali kijelzőgombhoz, válassza az **<Üres>**-t.

Gyorshívószám

A gyors híváshoz a 2 - 9 számgombok bármelyikét rövidhívószámként használhatja.

Az -es gombot használja a postafiók lehallgatásához tartozó telefonszám hívásához.

Beállítás

Ha elsőként programoz be egy számgombot pl. a 2-t:

 Nyomja meg a számgombot.

 Nyomja meg.

 Válassza ki a funkciót.

A **Telefonszám** funkció kiválasztására a telefonkönyv megnyitásra kerül.

 Válasszon ki egy nevet kezdőbetű-beadással és/ vagy lapozással, pl. **Iroda**

vagy

Egy alkalmazás választása esetén (pl. **Játékok**) a választott funkció rögtön tárolódik a számgomb alatt.

 Nyomja meg.

Használat

Az alábbiak szerint hívható a beprogramozott szám vagy hívható elő a beállított funkció. Készenléti állapotból:

 Nyomja meg.

A 2-es gomb alatt eltárolt funkció a bal oldali kijelzőgomb felett meg fog jelelni, pl.:

 Nyomja meg.

 Nyomja meg.

vagy

 Nyomja meg.

 Nyomja meg.

Módosítás

 Nyomja meg röviden a számgombot. Az aktuális beállítás megjelenik a kijelzőn (pl. **Játékok**).

 Nyomja meg.

 A továbbiakban járjon el a beállításnál leírtak szerint.

Gyorskeresés a menüben

Minden menüfunkció meg van számozva. A sorszámok egymást követő beadásával a funkció gyorsan előhívható.

Például a stopper előhívásához:

 Nyomja meg, majd

 **Iroda&Sz.idő**

 **Kronométer**

 **Stopper**

Hangerő



A készülék bal oldalán található gombokkal beállíthatja a hallgató hangerejét.

Hívásvárakoztatás

Ha beszélgetés közben hívása érkezik, egy "kopogtató" hangot fog hallani. Lehet, hogy elő kell fizetnie erre a szolgáltatásra, és a telefonját be is kell eszerint állítania (62. oldal)..



Ilyenkor 3 lehetősége van:

1 Csere

Csere

Az új hívást fogadja és az aktuális hívást tartásba helyezi.

Váltogatás:

A két hívás között oda-vissza kapcsolgathat (20. oldal).

2 Az új hívás elutasítása

Elutasít

Utassítsa el a hívást. A hívó fél foglalt jelet fog hallani.

vagy

Irányít

Ha be van állítva, a hívás átírányításra kerül az üzenetrögzítőre vagy a hangposta fiókra (45. oldal).

3 Az aktuális hívás bontása, az új hívás fogadása



Bontsa az aktuális hívást. A várakozó hívás ki fog csengeni.

Válasz

Fogadja az új hívást.

Felvétel lejátszása



A telefon jobb oldalán található gombbal egy eltárolt hangfelvételt tud lejátszani (lásd még 67. oldal). A beszélőpartnere is hallani fogja ezt. ("Hangfelvétel", 22. oldal).

Jegyzetfüzet funkció

Hívás közben beadhat egy telefonszámot (adott esetben a beszélőpartnere hallani fogja a beadást). Ez a szám a hívás bontását követően eltárolható vagy felhívható.

Konferencia/csere

Aktív hívás közben, hívjon fel egy újabb beszédpartnert.

A két hívás között oda-vissza kapcsolgathat vagy a feleket egy konferencia összeköttetésbe kapcsolhatja. A konferencia összeköttetés maximum 5 résztvevős lehet.

Hívás közben közölje a szándékát a beszédpartnerével, majd:



 Nyomja meg.

Az aktuális hívás tartásba kerül.



Adja be vagy válassza ki a telefonkönyvből a hívószámot.



Hozza létre az új összeköttetést.

Ilyenkor 3 lehetősége van:

1 Csere

Csere

A két hívás között oda-vissza kapcsolgathat.

Ha az aktuális hívás bontásra kerül, a következő kérdés jelenik meg: „Visszatér a tartott híváshoz?”

Igen

A tartott hívás átvételre kerül.

Nem

A tartott hívás bontásra kerül.

2 Konferencia

Menü

Nyomja meg és válassza a **Konferencia** pontot.

A tartásban lévő hívás bekapcsolódik a konferencia összeköttetésbe (a konferencia maximum 5 résztvevős lehet).

3 Bontás



Nyomja meg. Az összes hívás bontásra kerül.

Lehet, hogy a hálózatüzemeltető nem támogatja az összes ismertett funkciót.

Hívási menü

A következő funkciók csak hívás közben lehetségesek.



A menü meg fog jelenni a kijelzőn. Válassza ki a kívánt funkciót.

Hangerő
Mikrofon ki
Konferencia
Hívás tartása
Idő/költség
DTMF hangküldés
Hívástovábbítás
FÖMENÜ
Hívási állapot

Hangerő



A bal oldali kijelzőgombbal, illetve a telefon bal oldalán található gombokkal állítható be a hallgató hangereje.

Ha komfort autós készletet használ, ez a beállítási mód nem befolyásolja a szokásos beállítást.

Mikrofon ki

A mikrofont be- vagy kikapcsolhatja. Ha ki van kapcsolva, a beszélgetőpartnere nem hallja Önt.

Konferencia (20. oldal)

Hívás tartása

Tarásba helyezi az aktuális hívást.

Idő/költség

Hívás közben az eltelt idő és a hozzá tartozó hívási díj megjelenítésre kerül (ha be van állítva, 53. oldal).

DTMF hangküldés

Egy üzenetrögzítő vagy más berendezések vezérléséhez DTMF vezérlőjeleket továbbíthat.

A telefonkönyvből

Egy hívással hozza létre az összeköttetést a berendezéssel, majd:



Nyissa meg a hívási menüt és válassza a **DTMF hangküldés** pontot.



Nyomja meg. Válassza ki a telefonkönyvből a jelsor nevét.

Kézi beadással

Az összeköttetés létrejöttét követően:



Adja be a vezérlő jelsort.

Hívástovábbítás

Az eredeti hívás az Ön által hívott másik számra átadásra kerül. Ön ezzel kilép mindkét összeköttetésből. Ezt a szolgáltatást még nem mindegyik hálózatüzemeltető támogatja.

FÖMENÜ

Segítségével gyorsan újabb almenükbe juthat, például egy üzenet vagy egy hívószám ellenőrzéséhez (lásd még 23. oldal).

Hívási állapot

Az összes tartásban lévő és aktív hívás kilistázásra kerül (pl. egy konferencia összeköttetés résztvevői).

A hangfelvétel funkció az alábbi lehetőségeket biztosítja az Ön számára:

- A hívás egy darabjának rögzítése - Hasznos lehet telefonszámok és címek bemondása esetén.
- Egy feljegyzés felvétele emlékeztetőként vagy mások számára.
- Hangos emlékeztető hozzáfűzése a naptár egy határidejéhez.
- Egy üzenet felvétele és bejátszása egy hívó félnek (lásd pl. „Csendes válasz”, 67. oldal).

Felvétel

- A telefon jobb oldalán található felvevő gombot tartsa lenyomva a felvétel ideje alatt.

Egy rövid hangjelzést követően elindul a felvétel.

A felvevő gomb elengedése megszakítja a felvételt.



Egy hangjelzés figyelmezteti Önt röviddel a beszéd tároló megtelése előtt. Maximum 20 másodpercnyi felvétel készíthető.

Felvételi szünet

- A felvevő gomb elengedése megszakítja a felvételt. Ha újra megnyomja (10 másodpercen belül) a felvétel tovább folytatódik.

10 másodpercnél hosszabb szünet esetén a felvétel megszakad.

Az új felvétel felülírja a legrégebbit, ha a tároló megtelt.

Kijelzőgombok

Az oldalsó gombok helyett a kijelzőgombokat is használhatja.

Lejátszás

- Nyomja meg röviden a felvevő gombot. Beszélgetés közben beszélgetőpartnere is hallhatja a lejátszást.

Főmenü

A főmenü segítségével a telefon fontos funkcióihoz és beállításaihoz férhet hozzá. Készenléti állapotból a jobb oldali kijelzőgomb segítségével érheti el:

Menü Nyissa meg a főmenüt.

A főmenü a következő beállítási funkciókkal rendelkezik:

Tippek (kezelési tanácsok)
(SIM-szolgált.)
(Internet)
Idő és Sz. idő
Üzenetek
Eseménynapló
Profilok
Audio
Idő/díj
Átírányítás
Beállítás

Minden menüpontból egy almenü nyitható meg, amelyből kiválaszthatja a kívánt funkciókat.



Nyomja meg mindig, ha egy menüsintet vissza szeretne lépni

Nyomja meg hosszan, ha a készenléti állapotba (8. oldal) akar visszalépni.

Menükészlet

Kezdők számára, a telefon kezelésének megkönnyítése érdekében a terjedelmes főmenü csak a fontosabb pontokra korlátozódik (lásd még 56. oldal).

Menü → **Beállítás** → **Menükészlet**

SIM-szolgá

lt. (opcionális)

A hálózatüzemeltetője a SIM kártya segítségével speciális szolgáltatásokat nyújthat, pl. telefonos banki ügyintézés, tőzsdeinformáció, stb.

Ha előfizetett ezek egyikére, akkor az a főmenü első bejegyzéseként, illetve közvetlenül a bal kijelzőgomb felett fog megjelenni.



A SIM-szolgáltatás szimbóluma.

Több szolgáltatás esetén a menüben a “SIM-szolgá”lt.” pont fog megjelenni.

Menü → **SIM-szolgá**lt.

A SIM-szolgáltatás segítségével a telefonja probléma nélkül követni tudja a hálózatüzemeltető szolgáltatásainak jövőbeli bővítését. Érdeklődjön a hálózatüzemeltetőnél.

Internet

 (változó)

Gyors hozzáférés az Internet böngészőhöz a főmenüből, 24. oldal.

Ezt a menüpontot a hálózatüzemeltető egy másik menüponttal is helyettesítheti.

Az Iroda&Sz.idő funkció az alábbi opciókat foglalja magába:

Internet
Naptár
Időpontok
Számológép
Pénznemátvált.
Névjegykártya
Játékok
Kronométer

Internet

Telefonjával csatlakozhat az internetre. A kijelző kisebb mérete miatt különleges, a készülék megjelenítési lehetőségeire szabott adatformátumot használunk. Ezért nem érhető el minden internetes szolgáltatás. Az igénybe vehető WAP-szolgáltatásokról a szokványos Interneten keresztül tájékozódhat vagy szolgáltatója ad felvilágosítást.

Az Internet hozzáférést adott esetben külön kell igényelnie a szolgáltatónál.

Beállítások

Az első használat előtt be kell állítania az összeköttetést.

A szolgáltató gyakran elvégzi a beállítást. Ha ez mégsem lenne így, manuálisan kell elvégezni a beállítást. A szolgáltató adott esetben rövid szöveges üzenetekkel (SMS) is frissítheti a beállításokat.

Az ezzel kapcsolatos funkciók a böngésző **Profilok** menüjében található. Kérdéseivel forduljon a szolgáltatóhoz.

Váltógomb

A **jobb** oldali kijelzőgombbal az aktuális helyzettől függően legfeljebb három funkció érhető el. Az egyes funkciók között a kijelzőgomb **jobb oldalának** megnyomásával tud lépkedni.

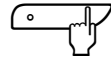

A váltáshoz nyomja meg.

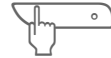

A kiválasztáshoz nyomja meg ezt a gombot.

Lehetőségek (pl.):



Ugrás egy honlapra (online).



Menüválasztás megerősítése.



Almenü megjelenítése.



Böngészőmenü megjelenítése.

Internet-hozzáférés

Menü → Iroda&Sz.idő → Internet

Amennyiben egy korábbi csatlakozásból nem tárolt egyetlen oldalt sem, a funkció elindításakor az alábbi oldal jelenik meg:

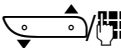
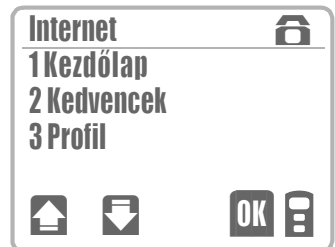

Lépjen a kívánt sorra vagy adja meg a sor számát.



Nyomja meg.

Felhívjuk figyelmét, a WAP-funkció alkalmazásakor további költségek merülnek fel (lásd **Késlelt. idő**).

 on-line,  off-line

Az on-line ill. off-line állapot a kijelzőn jobbra fent látható.

 E gomb többszöri megnyomásával a kijelző tartalmát változtathatja: címsor, gördítősáv, kijelzőgombok eltávolítása.

Böngészőmenü

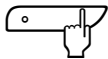

Tartsa nyomva, amíg a **@Menü** meg nem jelenik.

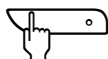

Nyissa meg a böngészőmenüt.

Kezdőlap

A kapcsolat létrejötte után elsőként megjelenő (adott esetben a szolgáltató által meghatározott ill. előre beállított) WAP-honlap.

Kedvencek

A legfeljebb kilenc legfontosabb WAP-lap megjelenítése és gyors elérhetősége.

Kedvencek

A lista megjelenítése. Jelöljön ki egy (adott esetben üres) sort.



Tartsa nyomva, amíg a **Menü** meg nem jelenik.

Cserél

A bejegyzés módosítása vagy megadása.

Töröl

Az aktuális bejegyzés törlése.

Navigálás

URL cím

Közvetlenül is megadhatja egy internetes honlap címét.

URL kijelzés

(Uniform Ressource Locator)
Az aktuális internetcím megjelenítése.

BöngészőReset

Újraindítja a böngészőt. A készülék törli a tárolt honlapokat.

Megszakítás

Megszakítja az aktív adatkapcsolatot.

Profilok

Szolgáltatóktól függően legfeljebb 5 profil kialakítására van lehetőség (következő oldal).

Szolgált.

Csatornák

WAP-honlapokat tölthet le a telefonra, majd off-line üzemmódban megnézheti azokat.

Kimenő

Itt tárolhatja például a később elküldendő e-maileket (szolgáltatótól függő funkció).

Phone.com

A böngésző verziójának megjelenítése.



Az internetkapcsolat megszakítása.

Különleges jelek

(vö. SMS-szerkesztő)

3 × = /

3 × = @

4 × = . (pont)

Profilok

Legfeljebb 5 hozzáférési profilt állíthat be ill. módosíthat. Az adatbeviteli és a funkciók kezelése szolgáltatónként eltérő lehet.

Profilbeállítások

Az alábbiak szerint hozhat létre új profilt:



Nyissa meg a böngészőmenüt.

Profilok

Válassza ki ezt a menüpontot, majd az **OK** gomb megnyomásával lépjen bele.

Profil 1..5

Válasszon egy profilt, majd nyomja meg az **OK** gombot.

Beállítások

Válassza ki ezt a menüpontot, majd az **OK** gomb megnyomásával lépjen bele.

Miután minden adatot megadott, lépjen ki a listából: nyomja meg röviden a



gombot.

A szolgáltató ad felvilágosítást arról, hogy milyen adatokat kell megadnia a listában.

Sorban lépjen be az adatbeviteli funkciókba és mindig az **OK** gomb megnyomásával erősítse meg az adatokat:

Profil neve

Átnevezheti a profilt

Hívószám

A csatlakozás telefonszámának megadása.

Hívás típus

ISDN (V.110) vagy analóg (V.32) típus meghatározása.

Felhaszn.név

Felhasználónév beadása.

Jelszó

Jelszó beadása.

IP cím

IP cím beadása.

Port

Átjáró beadása.

Kezdőlap

Kezdőlap beadása (ld. **Navigálás** a böngészőmenüben).

Késlelt. idő

Annak az időnek a beadása (másodpercben), amelynek eltelte után a telefon megszakítja a kapcsolatot, ha **nincs** semmilyen adatbevitel.

Aktivál

Beállított profil aktiválása.

Profil1..5 Válassza ki a kívánt profilt és a **JELÖL** megnyomásával nyugtázza.

* Az aktivált profilt jelöli.

Titkosítás

Lehetséges, hogy bizonyos oldalak a biztonságos adatcsere érdekében titkosítva vannak.

Ellenőrz.

A meglévő kód ellenőrzése.

Új

Kérjen új kódot a szolgáltatótól.

A **Titkosítás** menüpont csak aktivált profilnál jelenik meg.

A profilok beállításai szerkezetének áttekintése:

Profil 1... Profil 5



Telefonkönyv-gomb



Egy WAP-csatlakozás alatt megnyithatja a következő menüt:

Felvesz



A készülék könyvjelzőt társít az aktuális honlaphoz.

Kezdőlap

Lásd Böngészőmenü.

Kedvencek

Lásd Böngészőmenü.

Az internetböngészőt a



biztosítja.

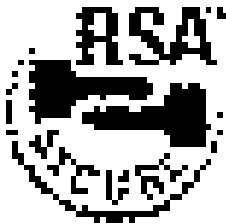

Naptár

Menü → Iroda&Sz.idő → Naptár

A naptár az alábbi lehetőségeket biztosítja az ön számára:

- A hónap megjelenítése
- A hét megjelenítése
- A nap megjelenítése

A naptár helyes működéséhez be kell állítania a dátumot és az idő-pontot (64. oldal).

A hónap megjelenítése

H4	Jan 2001							N21
	1	2	3	4	5	6	7	
	8	9	10	11	12	13	14	
	15	16	17	18	19	20	21	
	22	23	24	25	26	27	28	
	29	30	31	1	2	3	4	



Lapozzon a napok, a hetek vagy a hónapok között az aktuális nézetnek megfelelően.



A kijelölt nap megjelenítésre kerül. Bejegyzéseket/ határidőket hozhat létre vagy dolgozhat fel ("Időpontok", 30. oldal).

Naptárfunkciók

Jelölje ki a kívánt napot.

14

A kijelölt napot invertálás jelzi.

23

A bejegyzést tartalmazó napok vastagon vannak szedve.



A nap megjelenítése.



A hét megjelenítése.



A hónap megjelenítése.

N21

A futó nap megjelenítése (1-366)

H4

A futó hét megjelenítése (1 - 53)

A napok balról jobbra haladnak (hétfőtől vasárnapig).

A hét megjelenítése

H4	Jan 2001						N21
H	K	S	C	P	S	V	
22	23	24	25	26	27	28	
6			■		■		
12			■				
18							



Lapozzon a napok között.



A kijelölt nap előhívása.



Egy határidő



Több határidő

Az időpont-kijelzés oszloponként 2-szer 6 órára van beosztva (délelőtt + délután).

Időpontok

Menü → Iroda&Sz.idő → Időpontok

Az időpontok listáján minden nap-hoz több különböző időpontot adhat meg. Ha érkezett valamelyik idő-pont, egy figyelmeztető hangjelzést fog hallani (az óra beállításához lásd 64. oldal).

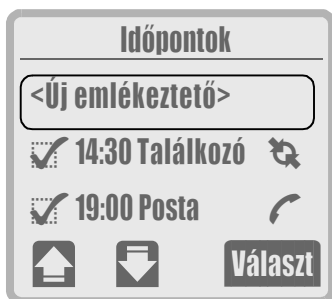

Új időpont megadása



Válassza az **<Új emlékeztető>** pontot.

Választ

Nyomja meg.



Módosítsa a dátumot és az időpontot.



Nyomja meg, ha az idő-pontot visszatérő em-lékeztetéssel szeretné beállítani.



Válassza ki az emlékez-tetés típusát:
Dátum, Napi, Heti, Havi, Éves

Választ

Nyugtázza a választását.

OK

A **Memo** emlékeztetési tí-pus kerül automatikusan kijelölésre.

Cserél

Válasszon másik emlékez-tető-típust, vagy adjon be egy rövid szöveget

Emlékeztető-típusok



Memo

Rövid szöveg (maximum 16 karakter).



Hívás

Adja be a hívószámot vagy válassza ki a ☎ -ből. A szám meg fog jelenni az emlékeztetőben.



Találkozó



Születésnap



Hangrögzítő

A felvételhez ld. 22. oldal.

Választ

Egy rövid szöveget írhat az emlékeztetőhöz.

OK

Tárolja az új bejegyzést.

Tanácsok



Azt jelzi a kijelzőn, hogy egy emlékeztetés aktív.

- Összesen maximum 30 bejegyzést hozhat létre.
- Az emlékeztetés kikapcsolt telefon mellett is megszólal, és bármelyik gombbal kikapcsolható. A **Szünet** funkció 5 perccel késlelteti az emlékeztetést.

Csengőbeállítás (51. oldal).

- Óra beállítása (64. oldal).
- Minden időpont/emlékeztető mind az **Időpontok**, mind pedig a **Naptár** pontban beállítható.



Repüléskor figyeljen arra, hogy az emlékeztetések akkor is aktiválódnak, ha a telefon ki van kapcsolva.

Időpont-bejegyzés szerkesztése

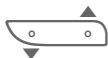
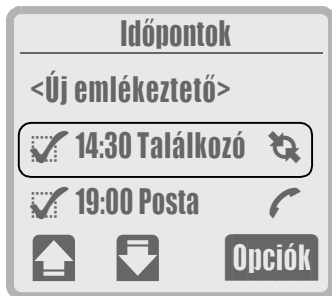

Válassza a ki a kívánt időpontot.

Opciók

A következők jelennek meg:

Bejegyz.megjel.
Emlékezt.aktiválás/Emlékezt.kikapcs.
Bejegyz.törlése
Emlékezt.módosít.
Lista törlése
Küldés SMS-ben
Küldés IrDA-val
Nyomtat IrDA-val

Bejegyz. megjel.

A kiválasztott időpont-bejegyzés megjelenítésre kerül.

Emlékezt.aktiválás/Emlékezt.kikapcs.

Egy kikapcsolt időpont újra aktiválható és fordítva.

Bejegyz.törlése

Egy beadott időpont törlésre kerül az időpont-listából és a naptárból.

Emlékezt.módosít.

Lásd „Új időpont megadása”, 30. oldal.

Lista törlése

Minden beadott időpont törlődik.

Küldés SMS-ben

Az időpont adatainak elküldése rövid szöveges üzenet formájában.

Küldés IrDA-val

A névjegykártya infravörös összeköttetés segítségével kerül továbbításra egy másik telefonra vagy egy számítógépre.

Nyomtat IrDA-val

A névjegykártya infravörös összeköttetés segítségével kerül továbbításra egy megfelelő nyomtatóra.

Számológép

 → Iroda&Sz.idő → Számológép



Adja be az első számot.
( a tizedespont).



Nyomja meg többször a bal oldali kijelzőgomb jobb oldalát a kívánt alpmű-vellet megjelenéséig.



Ismételje meg további számokkal a fenti eljárást.



Az eredmény megjelenik a kijelzőn.

Kiegészítő funkciók

\pm

Előjelcsere:
+ és -

%

Átalakítás százalékra



Tárolja a kijelzett számot.



Előhívja az eltárolt számot.

e

Exponenciális kitevő (csak egyjegyű)

Tanácsok



Az = kijelzőgombnak felel meg.



A* kijelzőgombnak felel meg.

Pénznemátvált.

Menü → Iroda&Sz.idő → Pénznemátvált.

A pénznemátszámítási funkcióval bármilyen kombinációban végezhet átszámításokat a három megadható árfolyam segítségével.

Új valutapár megadása

Az első használat előtt be kell állítania a pénznemeket és az átszámítási faktorokat (max. 3).

Ha nincs még valutapár megadva:

Saját külföldre Nyomja meg.

Választ Nyomja meg.

 / **OK** Adja meg a saját pénznemet, pl. DM.

 / **OK** Adja be a külföldi pénznemet, pl. € (Euro).

 / **OK** Adja be az aktuális árfolyamot. Pl. ha DM = 1, akkor € = 0.491.

OK Nyugtázza.

Ha már van megadott valutapár:

Választ Nyomja meg.

Ezután az "Árfolyamok szerkesztése" szakaszban leírtak szerint válassza az <Új bejegyzés> menüpontot.

Árfolyamok szerkesztése



Válassza ki a listából a kívánt valutapárt:

Választ

Nyomja meg. A következő menü jelenik meg:

Átváltás
Új bejegyzés
Bejegyz.javítás
Bejegyz.törlése

Átváltás



Adja meg az átszámítandó összeget.



Indítsa el az átszámítást.

Ismétel

Adjon meg újra adatokat.

Új bejegyzés



Adjon meg új valutapárokat és árfolyamokat.

Bejegyz.javítás



Például az árfolyam aktualizálásához. Járjon el úgy, mint új bejegyzés esetén.

Bejegyz.törlése

A kiválasztott bejegyzés törlésre kerül.

Névjegykártya

Menü → Iroda&Sz.idő → Névjegykártya

Létrehozhatja a saját névjegykártyáját és továbbküldheti SMS üzenetként vagy infravörös összeköttetés segítségével egy másik GSM telefonra (ha rendelkezik IrDA interfészszel) vagy egy megfelelő számítógépre / nyomtatóra.

Ha még nem hozott létre névjegykártyát, a készülék kérni fogja annak beadására.



OK

A beadás a következő pontokból áll:

<Keresztnév>
 <Név>
 <Cég>
 <email (iroda)>
 <Hívószám>
 <Város>
 <Irányítószám>
 <Utca>

Tanácsok

- A névjegykártya tartalma és az adatok sorrendje megfelel a nemzetközi szabványnak (vCard).
- Névjegykártya küldésekor ügyeljen arra, hogy SMS segítségével maximum 160 karakter továbbítható.

Névjegykártya-menü

Opciók

Nyomja meg. A következő menüpontok jelennek meg.

Küldés SMS-ben
Küldés IrDA-val
Nyomtat IrDA-val
Szövegjavítás

Küldés SMS-ben

Küldés SMS üzenet segítségével (44. oldal).

Küldés IrDA-val

A névjegykártya infravörös összeköttetés segítségével kerül továbbításra egy másik telefonra vagy egy számítógépre.

Nyomtat IrDA-val

A névjegykártya infravörös összeköttetés segítségével kerül továbbításra egy megfelelő nyomtatóra.

Szövegjavítás

Járjon el úgy mint új beadás esetén.

Játékok

Menü → Iroda&Sz.idő → Játékok:

Labirintus
Reversi
Quattropoli
Aknakereső

Labirintus

Találja meg a kijáratot egy labirintusból 3 dimenziós perspektívában.

Opciók Tippeket kap a játékhoz, lekérdézheti a legmagasabb pontszámot és beállíthatja a nehézségi fokozatot.

Indítás A játék indításához.

Reversi

Próbáljon meg minél több jelet úgy lerakni, hogy közrezárja az ellenfél jeleit.

Opciók Tippeket kap a játékhoz, megadhatja, hogy ki kezd és beállíthatja a nehézségi fokozatot.

Indítás A játék indításához.

Vezérlési funkciók a Labirintus és a Reversi játékokhoz:

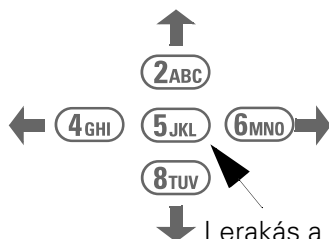

↓ Lerakás a Reversi-nél
▲ Áttekintés a labirintusnál

Quattropoli

Dobálja a jeleket fentről lefelé. A cél az, hogy négy jel egy sorban legyen (függőlegesen, vízszintesen vagy átlósan).

Opciók Tippeket kap a játékhoz, megadhatja, hogy ki kezd és beállíthatja a nehézségi fokozatot.

Indítás A játék indításához.

Vezérlés:



Aknakereső

Találja meg az összes aknamentes mezőt.

Opciók Tippeket kap a játékhoz, beállíthatja a játémezőt és leolvashatja legmagasabb pontszámot.

Indítás A játék indításához.

Vezérlés:

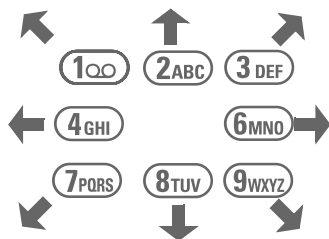

Szám A szomszédos aknák száma.

* ▲ Felfedi a mezőt.

-o Megjelöli a feltételezeten aknát tartalmazó mezőt.

0 + , 5JKL A szomszédos kockák felfedése az aknát tartalmazók kijelölését követően.

Kronométer

Menü → Iroda&Sz.idő → Kronométer

A következő pontok jelennek meg:

**Ébresztőóra
Stopper
Visszaszámlálás**

Ébresztőóra

A beállított időpontban hangjelzést hall, ha a telefon be van kapcsolva.

Be-, kikapcsolás

A beállítások leírásához ld. "Időpontok", 30. oldal.

- A jelzőhang beállítása: 51. oldal.
- Az óra beállítása: 64. oldal.

Stopper

Az idő kijelzése század másodperces pontossággal történik.



A stopper indítása / megállítása (a jobb oldalon található gombbal is)



Egy részidő kijelzése (a bal oldalon található gombbal is). Az utolsó részidő tárolva marad.

Vissza

Nullázás.

Opciók

Nyomja meg. A következő funkciók lehetségesek:

Bejegyzés tárol.

Az aktuális bejegyzés egy megjegyzéssel látható el és tárolható.

Bejegyz.javítás

A megjegyzés módosítható.

Bejegyz.törlése

Az aktuális bejegyzés törlésre kerül.

Stopper-lista

Egy lista kerül kijelzésre a mindenkori dátummal ellátva.

Lista törlése

A lista törlésre kerül.

Visszaszámlálás

Lefut egy beállított időintervallum. Az utolsó 3 másodpercben hangjelzést hall. A visszaszámlálás végén egy speciális hangjelzés hallható.

Cserél

Az időintervallum beadható.

Indítás

A visszaszámlálás indítása.

A telefonja képes rövid szöveges üzenetek (SMS) vételére és küldésére, valamint hangposta és cellaüzenetek vételére.

A **szövegbeadás "T9"-cel** funkció lehetővé teszi az Ön számára, hogy kevés gombnyomással nagyon gyorsan akár hosszabb szövegeket is megírjon (40. oldal).

Új üzenetek olvasása



Új üzenetet jelez a kijelzőn

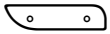

Nyomja meg.

Az üzenet megjelenik a kijelzőn.

- 1. sor: A dátum és időpont
- 2. sor: Hívószám / küldő neve
- 3. sor: Az üzenet szövege



Lapozzon.

Üzenet törlése

Az üzenetszöveg végén a készülék megkérdezi, hogy szeretné-e törölni az üzenetet.

Lehetőség szerint mindig töröljön, mivel a SIM kártya tárolókapacitása korlátozott. Ha megtelt ...



... az üzenetszimbólum villog és **nem** tud több szöveges üzenetet fogadni.

Régi üzenetek olvasása

A tárolt üzenetek kiválaszthatók a bejövő illetve a kimenő listáról és elolvashatók (43. oldal).

Tanácsok

Opciók

Hozzáférés a további funkciókat biztosító üzenetmenühöz (43. oldal).



Lapozzon oldalanként a telefon bal oldalán található gombokkal.

- Egy, a szövegben invertálással kijelölt hívószám / név:



Eltárolható a telefonkönyvben, vagy



felhívható.

- Az új üzenetek adott esetben vételkor azonnal a kijelzőre is kerülhetnek (hálózatfüggő).

Új üzenet írása

Menü → **Üzenetek** → **Üzenetírás**
→ **Új szöveg**



Írja be az üzenetszöveget (a szövegbeadáshoz lásd 40. oldal).

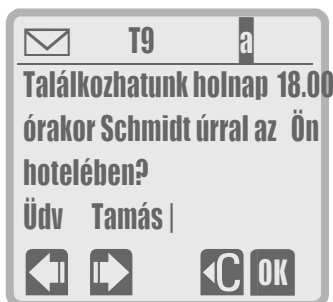

OK Nyissa ki a szövegmenüt.

Válassza a **Szöveg küldése** pontot.

Hívószám hozzáadása



Adja be vagy válassza ki a telefonkönyvből a hívószámot.

Küldés

Küldés Az üzenet továbbításra kerül elküldésre az üzenetközpont felé. Ha az üzenetközpont hívószáma nincsen eltárolva (44. oldal), minden küldés előtt újra be kell adnia.

Üzenettípus / Érvényesség beállítása

A **Változó** pont segítségével az üzenet-típus vagy az érvényesség minden hívás előtt módosítható (44. oldal).

Szövegmenü

A szövegmenü további funkciókkal szolgál a szövegfeldolgozáshoz:

Szöveg küldése
Szöveg mentése
T9 Text Input
T9 Nyelv
T9 Információ
Sorbeszúrás
Szövegtörlés
Képheillesztés
Nyomat IrDA-val

Szöveg küldése

Adja be vagy válassza ki a telefonkönyvből a címzett telefonszámát, majd küldje el az üzenetet.

Szöveg mentése

A szöveg tárolásra kerül.

T9 Text Input

Be- vagy kikapcsolás (lásd még 40. oldal).

T9 Nyelv

Válassza ki az üzenet nyelvét.

T9 Információ

Kezelési információk.

Sorbeszúrás

Egy soremelést iktat be.

Szövegtörlés

Törli a teljes üzenetszöveget. Az Editor újra üres szövegmezővel jelenik meg.

Képbeillesztés

Az üzenet szövege kiegészíthető szimbólumokkal, azonban ezek csak azokon a telefonokon láthatók, amelyek támogatják e funkciót.

Nyomtat IrDA-val

Az üzenet infravörös összeköttetés segítségével egy megfelelő nyomtatóra kerül továbbításra.

Szöveg beírása a „T9” segítségével

A „T9”-nek köszönhetően üzenetek írásakor betűnként csak egy gombnyomásra van szükség. A T9 a gombnyomások és egy terjedelmes szótár összehasonlításával felismeri a helyes szót. Ha egy betűkombináció több szót is eredményezhet, a T9 a leggyakoribb szót választja ki és készít egy listát a lehetséges alternatívákról.

Szöveg beírása



Írja be a kívánt szót, és közben csak **egyszer nyomja** meg a megfelelő betűk gombjait, pl. a „kor” szónál:

5JKL **6**MNO **7**PQRS

Mivel a kijelző tartalma a szöveg beírása közben folyamatosan változik, legjobb, ha anélkül ír be egy teljes szót, hogy a kijelzőre nézne.

Az egyes nyelvekre jellemző különleges karakterek (pl. á) beírását a T9 elintézi. A szövegbe csak az alapkaraktert (pl. a) kell beírni.

Ha végzett a beírással, ellenőrizze, hogy a kívánt szó látható-e a kijelzőn. ha igen, fejezze be a szót, ha nem, javítsa ki:

Szó befejezése



Szóköz.



Pont vagy vessző beírásához többször nyomja meg.



Jobbra.

Javítás



Nyomja meg. A kijelzőn esetleg megjelenik egy másik betűkombináció. A kijelző alsó peremén kapcsos zárójelben megjelenik az alternatív javaslat sorszáma; a kiválasztott javaslat száma kiemelten látható.

Ha nem ír be többet, a kijelzőn látható szó bekerül a szövegbe.



Az alternatív javaslatok listájában való lapozáshoz nyomja meg többször ezt a gombot.

A lista végén található a **manuális**. Ha ezt választja, akkor manuálisan beírhatja a kívánt szót. Ez a szó automatikusan bekerül a telefon szótárába.

A T9-cel beírt szavakat utólag is ki-javíthatja:



Szóról szóra ugorhat (balra és jobbra), míg el nem éri a kívánt szót.



Az alternatív javaslatok közötti válogatáshoz ezt a gombot nyomja meg.

T9 – nyelv beállítása

A T9 funkciójának használatához be kell állítani azt a nyelvet, amelyen az üzenet készül:

Menü → **Üzenetek** → **Üzenetírás**

→ **Új szöveg**



Az üzenet írásának elkezdése előtt nyomja meg.

T9 Nyelv Válassza ki és állítsa be a nyelvet. Jelenleg csak angol és német T9 nyelv választható.

A T9 be- ill. kikapcsolása

Menü → **Üzenetek** → **Üzenetírás**

→ **Új szöveg**



Az üzenet írásának elkezdése előtt nyomja meg.

A **T9 Text Input** be- ill. kikapcsolásához válassza ezt a pontot.

A T9 átmenetileg is be- ill. kikapcsolható; ez a beállítás mindaddig érvényben marad, amíg a szöveg beírásához ki nem lép a szövegszerkesztőből:



A T9 be- ill. kikapcsolásához tartsa hosszan nyomva.

Tanácsok



T9 üzemmódban a kurzor szóról szóra ugrik.



Váltás a nagy- és kisbetűs írás között.

Hosszan megnyomva: átmenetileg befejezi a T9 üzemmódot.



Váltás a számok és a betűk között.



A szóköz egy szó végét jelzi.

Központozás

Ha egy szóban a **0 +** gombbal ír be egy pontot, azzal egy elválasztó jel helyét jelöli ki, amelyet a szöveg további részének beírása során a T9 át fog alakítani. Például ha a

4GHI **3DEF** **4GHI** **8TUV** **0 +** **7PQRS**

karaktersort írja be, a T9 automatikusan 'j' jellel alakítja és így jön létre a "geht's" szó. A **0 +** utáni szóköz (**1 ∞**) a "geht" szó végét jelzi.

Különleges karakterek

Addig kell nyomogatni a gombot, amíg meg nem jelenik a kívánt jel.

1 ∞ Szóköz **1** **€** **£** **\$** **¥**

0 + **.** **+ 0** **-** **.** **,** **:** **?**
¿ **!** **|** **"** **'** **;** **_**

*** Δ** **A - a** ***** **/** **(** **)** **<** **=** **>**
% **α**

→ **A - 1** **#** **@** **&** **§** **Γ** **Δ** **θ**
Λ **Ξ** **Π** **Σ** **Φ** **Ψ** **Ω**

A T9 Text Input a Tegic Communication, Inc. bejegyzett védjegye és szabadalmi oltalommal védett technológiája.

Sablon üzenetek

A telefonban előre megírt szövegek vannak eltárolva, amelyeket csak időponttal kell kiegészíteni.

Készletléti állapotból:

Menü → **Üzenetek** → **Üzenetírás**, majd válassza ki a kívánt üzenetet:

Új szöveg (38. oldal)
Késés
Találkozó
Évforduló

A kurzor az első beadási pontnál található, pl. itt a "késésnél".



Egészítse ki a szöveget.



Léptessen a következő beadási pontra.



Adja be vagy válassza ki a telefonkönyvből a hívószámot.

Tanácsok

- Az üzenet továbbításáról a telefon az "Üzenet elküldve" szöveggel értesíti. Az üzenet tárolásra kerül a kimenő üzenetek listájában. A listáról bármikor kiválasztható és újra elolvasható.
- Az "Üzenet elküldve" szöveg csak az üzenetközpont felé történt továbbítást jelenti. Az üzenetközpont csak egy megadott időintervallumon belül ("Érvényesség", 44. oldal) próbálkozik az üzenet továbbításával.
- Ha a telefon nem tudja továbbítani az üzenetet az üzenetközpont felé, egy ismétlési lehetőséget ajánl fel. Ha ez a próbálkozás is sikertelen, ellenőrizze az üzenetközpont számát (44. oldal).
- A  is használható a **Küldés** helyett.
- Az üzeneteit számítógép segítségével is kezelheti ("SoftDataLink 3.0", 74. oldal).
- A vett üzeneteit is feldolgozhatja ("Üzenetmódosítás", 43. oldal) és „saját” üzeneként újra eltárolhatja vagy elküldheti őket.

Üzenet továbbítása

Ha az üzenet a kijelzőn van:



Nyomja meg (ha nincs hívószám kijelölve).



Adja be vagy válassza ki a telefonkönyvből a hívószámot.



Nyomja meg.

Bejövő / Kimenő

Az üzenetei a kimenő és a bejövő üzenetek listájában tárolódnak. Az aktuális lista neve mögött olvasható a tárolt üzenetek száma. Az üzenetek elolvashatók, módosíthatók és újra felhasználhatók.

Menü → **Üzenetek** → **Bejövő 3 / 3** vagy **Kimenő 3 / 3**



Lapozzon közöttük és olvassa el a kívánt üzenetet.



Nyomja meg



A telefon bal oldalán található gombokkal laponként is léptethet.

Az üzenetek jelölései:

Bejövő:



Elolvasott.



Olvasatlan.

Kimenő:



El nem küldött.



Elküldött.

Üzenet-menü

Egy üzenet van a kijelzőn:

Opciók

Válassza ki a funkciót.

Válasz (csak bejövő)

Üzenettörlés

Üzenetmódosítás

Üzenetküldés

Nyomtat IrDA-val

Kapacitás

Státuszjelentés (csak kimenő)

Válasz

**Üzenetírás, Szövegjavítás,
A válasz IGEN/A válasz NEM,
Hívjon vissza, Késni fogok**

Egy vett üzenet szövege módosítható, kiegészíthető vagy egy előre elkészített válasz segítségével egy új üzenet hozható létre belőle.

Üzenettörlés

Az üzenet törlésre kerül.

Üzenetmódosítás

Az üzenet a szerkesztő funkció segítségével módosítható.

Üzenetküldés

Adja be vagy válassza ki a telefonkönyvből a hívószámot és küldje el az üzenetet.

Nyomtat IrDA-val

Az üzenet infravörös összeköttetés segítségével egy megfelelő nyomtatóra kerül továbbításra.

Kapacitás

A maximálisan tárolható és a már eltárolt üzenetek száma.

Státuszjelentés

Utólagos jelentéskérés egy elolvasott üzenethez.

Névjegykártya-küldés

Menü → Üzenetek → Névjegyküldés



Adja be v. válassza ki a telefonkönyvből a hívószámot és küldje el a névjegykártyát normál üzeneként. A névjegykártya létrehozásához (34. oldal).

Az SMS maximum 160 karakter továbbítására képes.

Beállítás

Itt adhatja be az üzenetközpont számát és további beállításokat is véggezhet.

Menü → Üzenetek → Üzenetbeállít., majd válasszon egy pontot

Üzenetközpont
Üzenettípus
Érvényesség
Státuszjelentés
Közvetl.válasz

Üzenetközpont

A hálózatüzemeltetőtől kapott üzenetközpont-szám beadása vagy módosítása.

Üzenettípus

Egy üzenettípus kiválasztása speciális végberendezésre történő továbbításhoz. Különböző üzenettípusokhoz (pl. E-Mail) különböző üzenetközpont-hívószámok lehetnek hozzárendelve. Ezzel kapcsolatban érdeklődjön a hálózatüzemeltetőnél.

A funkció előhívására az aktuális beállítás meg fog jelenni a kijelzőn. A beállítás módosításához:

Cserél

Válassza ki a kívánt típust.

Változó
Standard szöveg
Telex
Fax
E-mail
X400
Új

Változó (előre beállított)

Az üzenettípus minden küldés előtt újra nyugtázandó.

Standard szöveg

Az összes üzenet normál SMS üzeneként kerül továbbításra.

Telex, Fax, E-mail, X400

Speciális üzenetfajták.

Új

A kódszámot a szolgáltatótól kapja meg.

Érvényesség

Annak az időintervallumnak a megadása, amelyen belül az üzenetközpont próbálkozik az üzenet továbbításával:

**Változó, 1 óra, 12 óra,
1 nap, 1 hét, Maximum, Új.**

Státuszjelentés

Az elküldött üzenet sikeres vagy sikertelen kézbesítését jelzi vissza az Ön számára. Lehet, hogy külön kell fizetnie ezért a szolgáltatásért.

Közvetl.válasz

Az üzenetre érkező választ a szolgáltató központja kezeli (érdeklődjék a szolgáltatónál).

Hangposta



Az üzenetközpont egy külső üzenet-rögzítőt (postafiók) biztosít az Ön számára. Azok a hívások, melyeket nem kíván vagy nem tud fogadni, erre a postafiókra átirányíthatók. A hívó fél itt egy szóbeli üzenetet hagyhat az ön számára.

A hangposta szolgáltatás benne lehet az előfizetési csomagjában. Egyébként külön kell előfizetnie rá a hálózatüzemeltetőnél, és a beállításokat manuálisan kell megtennie.

Hálózatüzemeltetőtől függően a használat némiképpen eltérhet az alábbiakban leírtaktól.



A hangposta beállítása

A szolgáltatótól két hívószámot fog kapni. Adja be őket az alábbiak szerint:

1 A postafiók hívószáma

Ezt a számot kell felhívnia a beérkezett hangposta üzenetek meghallgatásához. A beállításához:

Menü → **Üzenetek** → **Hangposta**

 /  Adja be vagy válassza ki a telefonkönyvből a hívószámot.

OK Nyugtázza.

2 Hívásátirányítás a hangpostába

Erre a postafiókhoz tartozó telefonszámra kerülnek a beérkező hívásai átirányításra.

Az átirányítás mindig valamilyen feltétel alapján történik (54. oldal). A leggyakrabban használt feltétel, a „Nem fogadott hívások“ beállítása az alábbi példa szerint történhet. A beállításához:

Menü → **Átirányítás** → **Nem fogadott** → **Beállít**

 Adja be a hívószámot.

OK A postafiókra történő átirányítás jelentése a hálózatnál. Néhány másodperc elteltével az átirányítás nyugtázásra kerül.

A hangposta meghallgatása

Egy új hangposta üzenet az alábbiak szerint hallgatható meg:



Ez a szimbólum jelenik meg a kijelzőn (hangjelzés is hallható).



Hívja fel a postafiókját és kérdezze le az üzenetét vagy az üzeneteit.

vagy



Ez a szimbólum jelenik meg a kijelzőn (hangjelzés is hallható).



Egy szöveges üzenet értesíti arról, hogy új hangposta üzenete érkezett.

Hívja fel a postafiókját.

vagy

Egy hívás fogja értesíteni automatikus szövegbe-
mondással arról, hogy hangposta üzenete érkezett.

Tanácsok



A postafiók hívószámát tárolja el az arra kijelölt gomb alatt ("Gyorshívószám", 18. oldal).

- Ha a saját hálózatán kívül tartózkodik, lehet hogy egy másik postafiókszámot kell hívnia.
- Ha egy jelszót (számkód) kell beadnia a hangposta meghallgatásához, eltárolhatja azt a hívószámmal együtt is a telefonkönyvben (16. oldal).

Információs üzenetek

Egyes hálózatüzemeltetők területi információs szolgáltatásokat is biztosítanak (Info-csatornák), pl. időjárásjelentés és közlekedési információk. Ezek a szolgáltatások hálózatüzemeltetőnként különbözőek lehetnek.

Ha az „információs üzenetek“ be vannak kapcsolva, a „téma-listában“ beállított témákról kap üzeneteket.

Menü → **Üzenetek** → **Cella info**

Vétel
Új üzen. olvas.
Témalista
Autom.kijelzés
Téma-index
Nyelvválasztás

Vétel

A Cella info szolgáltatást be- és kikapcsolhatja. Ha a Cella info szolgáltatás aktív, csökken a telefon üzemideje.

Új üzen. olvas.

Az összes olvasatlan cellaüzenet megjelenítésre kerül (a teljes kijelzőt elfoglalják, lapozás az oldalsó gombokkal).

Témabeállítás

Erre a saját listára 5 témát vehet fel, amelyek vagy a Téma-index pontban választhatók ki (48. oldal) vagy pedig névvel és csatornaszámmal Önnek kell beadnia Őket. SIM kártyától függően további név nélküli csatornaszámok lehetségesek.

Új téma

<Új téma> Válassza ki.

- Ha nincs egyetlen téma-index sem (48. oldal), akkor

 / **OK** adja be a témát csatornaszámmal együtt.

Választ Nyomja meg.

- Ha van már bevitt téma-index, akkor

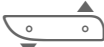
 válassza ki a témát.

Választ Nyomja meg.

Kiválasztás a listáról

Szerkeszteni tudja a témalista bejegyzéseit.

 Válassza ki a témát.

Opciók Válassza ki a kívánt funkciót.

Téma olvasása

Ha a kiválasztott témához üzenete van, akkor az megjelenítésre kerül.

Téma-aktiválás/Téma-kikapcsolás

Téma-szerkesztés

Módosítani tudja a neveket és a csatornaszámokat.

Tématörlés

A téma egy megerősítéskérést követően törlésre kerül a témalistáról.

TémaID olvasás

A csatornaszám megjelenítésre kerül.

Autom.kijelzés

A Cella info (CB) üzenetek megjelenítésre kerülnek készenléti állapotban. A hosszabb szövegek automatikusan továbblapozódnak.

 / **CB olv.** Nyomja meg.

„Egészoldalas“ megjelenítésre kapcsol át.

Az automatikus kijelzés beállítható minden üzenetre, csak az új üzenetekre vagy teljesen kikapcsolható.

Egy jelzőhang állítható be (51. oldal).

Téma-index

A hálózatüzemeltetője által aktuálisan biztosított témák megjelenítésre kerülnek a kiválasztáshoz.

Ha nem jelenik meg semmi, az azonosítókat manuálisan is beadhatja (47. oldal). Ezzel kapcsolatban érdeklődjön a hálózatüzemeltetőnél is.

Nyelvválasztás

Csak a kiválasztott nyelven kap Cella info üzeneteket. A „minden nyelv“ kiválasztásával bármilyen nyelven kaphat üzeneteket.

Tanácsok

Kijelző-szimbólumok



A téma aktív.



A téma ki van kapcsolva.



Új üzenetei vannak a témához.



A témához tartozó üzeneteit már elolvasta.

Az invertálással kiemelt hívószámok



tárcsázhatók.



tárolhatók a telefonkönyvben.

A telefon tárolja a mindenkori utolsó hívások hívószámait az újrAhívásukhoz.

Menü → **Eseménynapló**, majd válassza ki a kívánt listát.

Elmul.hívások
Fogad. hívások
Hívott számok
Elmul.emlékezt.



Lapozzon és válassza ki a kívánt számot a listáról.



A kijelölt hívószám tárcsázásra kerül.

Elmul.hívások



Az Ön által nem fogadott hívások hívószáma visszahívás céljából tárolásra kerül (előfeltétel: a hálózat támogatja a „hívó fél azonosítása” funkciót). Lehetséges hogy a hívó fél hangposta üzenetet hagyott az Ön számára (45. oldal).

Fogad. hívások



A telefon visszahívás céljára tárolja a fogadott hívások telefonszámait. Ennek az az előfeltétele, hogy a hálózat támogassa a hívófél-felismerést.

Hívott számok

Gyors hozzáférést biztosít az Ön által utoljára hívott telefonszámokhoz. Készletléti állapotból:



Nyomja meg.

Hívólista-menü

Ha ki van jelölve egy bejegyzés a kijelzőn, a hívólista-menü előhívható.



Válassza ki a kívánt funkciót:

Bejegyz.megjel.
Számváltoztatás
Szám tárolása
Lista törlése

Bejegyz.megjel.

A hívószám, a név és a hívás időpontja megjelenítésre kerül.

Számváltoztatás

A hívószám módosítható és tárcsázható vagy eltárolható a telefonkönyvben (12. oldal).

Szám tárolása

A telefonszám eltárolható a telefonkönyvben (ha még nem szerepel benne).

Lista törlése

A teljes hívólista törlésre kerül egy biztonsági nyugtázáskérését követően.

Elmul.emlékezt.

Listázásra kerülnek azok a határidők, amelyeket nem nyugtázott. Bármelyik megnyitható és átszerkeszthető (lásd még 30. oldal).

Bizonyos funkciók egyéni beállításait egy saját Profil alatt tárolhatja el vagy kiválaszthat egyet a három előre megadott Profil közül.

Ha például a telefont többen használják, a saját profil kiválasztásával tudja aktiválni mindenki az egyéni beállításait.

Menü → **Profilok**, majd válassza ki a kívánt Profil:



Rögzített profilok

A következő „szituációk“ közül választhat:

Normál
Csendes körny.
Zajos környék



Lapozzon és válassza ki a kívánt Profil.

Opciók

A Profil-menü megjelenítésre kerül.

Saját profilok

A saját Profil beállításához:



Lapozzon az **<Üres>** pontra.

Opciók

A Profil-menü megjelenítésre kerül.

Profil-Menü

Profil aktiválása
Beállít.módosít.
Átnevezés

Profil aktiválása

A kiválasztott Profil bekapcsolásra kerül.



A Profil bekapcsolva.

Beállít.módosít.

Megjelenik a beállítható funkciók listája:

Csengőbeállítás	51. oldal
Hangerő	51. oldal
Dallamok	51. oldal
Rezgetés	51. oldal
Hívásszűrés	51. oldal
Szervizhangok	52. oldal
Billentyűhang	56. oldal
Rövid menü	23. oldal
Nagy betűk	57. oldal
Grafikus stílus	57. oldal

Válassza ki a kívánt funkciót és hajtassa végre a szokásos módon a beállításokat. Egy beállítás befejezését követően automatikusan ehhez a választási listához tér vissza.

Az összes beállítás tárolásra kerül az aktuális profilban.

Átnevezés

A kiválasztott Profilnak új megnevezést adhat (kivéve a rögzített Profilekat).

Menü → **Audio**, majd válassza ki a kívánt funkciót:

Csengőbeállítás
Hangerő
Dallamok
Rezgetés
Hívásszűrés
Szervizhangok
Dallamírás

Csengőbeállítás

A csengetés be-, és kikapcsolható, illetve egy rövid jelzőhangra korlátozható.



A kijelzőn ez a szimbólum jelenik meg, ha a csengő ki van kapcsolva.



A csengő be- és kikapcsolása

Hangerő

A hangerő a különböző jelzőhangokra különbözőképpen állítható be:

Bármely hívás
Hívások
VIP- **Hívások**
Émlékeztető
Üzenetek
Cella info



Fokozatosan növekedő hangerőt jelez.

Bármely hívás

Ha a telefonjához két független telefonvonal tartozik, a következő választási lehetősége van:

Mindkét vonal
1. vonal
2. vonal

Dallamok

Egy jelzőhang helyett egy dallamot is megadhat. (Járjon el úgy, mint hangerőbeállítás esetén).

Válasszon egyet a sok rendelkezésre álló dallam közül vagy komponáljon egy saját dallamot (52. oldal).

Rezgetés

A zavaró hangok elkerülése érdekében, a hívóhangok helyett a vibra funkciót is használhatja. A csengetés mellé kiegészítésül is bekapcsolható (pl. zajos környezetben).

Hívásszűrés



Csak azok a hívások csengenek ki, amelyek a telefonkönyvben, illetve a VIP-telefonkönyvben szerepelnek.

A többi hívás csak a kijelzőn jelenik meg. Ha nem fogadja ezeket a hívásokat, a hangpostájára kerülnek átírányításra (ha be van állítva, 45. oldal).



A kijelzőn ez a szimbólum látható a funkció bekapcsolása esetén.

Szervizhangok

A következő működési és figyelmeztető hangokat tudja be- vagy kikapcsolni:

Mind
Be-/kikapcsolás
Hálóz.megtalál.v.
Figyelmeztetés
Menü vége

Dallamírás

Saját maga hozhat létre egy dallamot, melyet a továbbiakban az előre megadott dallamok egyikeként használhat (51. oldal).



Az 1 ... 7 gombok a C, D, E, F, G, A, H hangjegyek-nek felelnek meg.



A dallam előre és visszajátszása.



A hangjegyhossz növelése.



A hangjegyhossz csökkentése.



Hangmagasság növelése.



Hangmagasság csökkentése.



Szünetet iktat be.



Az oktávok a telefon bal oldalán található gombokkal állíthatók:

Felső gomb: magasabb
 Alsó gomb: alacsonyabb

Opciók

Ez a menü különféle funkciókat nyújt, pl. **Lejátszás**, **Dallam tárolása**, **Hangjegybeadás**, **Hangjegytorlés** stb.

Hívás közben megjelenítheti a hívási díjat és a hívási időt, valamint díjkorlátot állíthat be a kimenő hívásokhoz.

Menü → **Idő/díj**, majd válassza ki a kívánt funkciót:

Díjak
Tarif.beállít.

Díjak



Miután végrehajtotta a beállításokat (lásd lent), az alábbi hívások adatait jelenítheti meg:

Utolsó hívás
Minden kimenő
Minden bejövő



Léptessen és válassza ki a kívánt hívásokat.

Választ Az adatok megjelenítéséhez.

Az adatok megjelenését követően:

Töröl A kijelzés visszaállítása.

Opciók Ha korlátozás van érvényben (lásd jobbra), a fennmaradt keret, illetve a fennmaradó idő kerül megjelenítésre.

Tarif.beállít.

Pénznem

A díjkijelzésnél megjelenő pénznem beadása.

Tarifainform.



Ha a hálózata támogatja a díjkijelzési funkciót, az aktuális díjegységek száma kerül megjelenítésre.

Ha beállította az egységenkénti díjat, az aktuális hívási díj jelenik meg. Lehet, hogy külön kell előfizetnie erre a szolgáltatásra.

Tarifa egység

Az egységenkénti/időegységenkénti díj megadása.

Díjhatár



Egy speciális SIM kártya segítségével Ön, illetve a szolgáltatója egy összegkeretet/időintervallumot adhat meg, melynek a felhasználását követően a telefonon letiltásra kerülnek a kimenő hívások (PIN2 kód szükséges hozzá).

Cserél Nyomja meg.

 / **OK** Adja be az egységek számát.

Nyugtázza a még rendelkezésre álló összeget vagy nullázza a számlálót.

Teljes összeg

A hívási idő/ hívási díj megjelenítése az összes hívásra.

Bejövő hívások

A bejövő hívások díjának kijelzése, ha ezekért külön díjat kell fizetnie.

Autom.kijelzés

A hívási idő és a hívási díj minden hívást követően megjelenítésre kerül.

Ennek a hálózati funkciónak a segítségével hívásokat irányíthat át beállítható feltételek szerint a hangpostájára vagy más telefonszámokra. Így Ön bármikor elérhető.

Menü → **Átírányítás**, majd válassza ki a kívánt funkciót:

Nem fogadott
Minden hívás
Spec. átírány.
Minden faxhív.
Mind.adathívás
Allap.ellenőrz
Mindent törölni

Átírányítás

A leghasználhatóbb átírányítási feltétel a:

Nem fogadott (hívások)

Ez és a többi feltétel azonos módon állítható be:

Menü → **Átírányítás** →
Nem fogadott → **Beállít**

Ha nincs még beadva átírányítási célszám:



Adja be a hívószámot.



Nyugtázza.

vagy



Nyomja meg, ha felajánlásra kerül, a hangpostára történő átírányításhoz.

Egy rövid szünet elteltével a hálózat nyugtázni fogja a beállítást.

Lehetséges feltételek

Minden nem fogadott

Magába foglalja a legfontosabb feltételeket (lásd lent is):

- Ha nem elérhető
- Ha nem válaszol
- Ha foglalt

Minden hívás

Az összes hívás átírányításra kerül.



A kijelzőn ez jelenik meg.

Speciális átírányítás

A következő feltételek segítségével különböző típusú hívásokat irányíthat át különböző telefonszámokra.

- **Ha nem elérhető**

Átírányítás, ha a telefon ki van kapcsolva, vagy ha a hálózat lefedettségi területén kívül található.

- **Ha nem válaszol**

A hívás egy bizonyos várakozási idő elteltével kerül átírányításra. A várakozási idő 5 másodperces időközökkel maximum 30 másodperc-re állítható be.

- **Ha foglalt**

A hívások átírányításra kerülnek, ha Ön éppen beszélgetést folytat.

Minden faxhív.

A faxhívások egy olyan telefonszámra irányíthatók át, amelyen faxberendezés található.

Mind.adathívás

Az adathívások egy olyan telefonszámra irányíthatók át, amelyhez egy számítógép csatlakozik.

Állap.ellenőrz

A hálózat ellenőrzí, hogy milyen átírányítási feltételek vannak beállítva.

Ha egy meghatározott átírányítási feltételt szeretne ellenőrzíni, be-értve a célszámot is, válassza ki elő-ször az átírányítási feltételt, majd válassza az **Állap.ellenőrz** pontot.

Egy rövid szünet elteltével a hálózat továbbítja az aktuális átírányítási állapotot, amely megjelenik a kijelzőn.



Beállított feltételt jelöl.



A kijelzés ismeretlen állapot esetén (pl. új SIM kártya behelyezésekor).

Tanács

Ügyeljen arra, hogy az átírányítási feltételeket a hálózat, és nem a telefon tárolja.

Mindent törölni

Minden beállított hívásátírányítás törlésre kerül.

Hívásátírányítás visszaállítása

Az utolsó átírányítás célszáma el van tárolva.

Járjon el ugyanúgy, mint az **Átírányítás** beállítása esetén.

Az eltárolt célszám megjelenik a kijelzőn.



Nyugtázza.

A célszám módosítása

Járjon el ugyanúgy, mint az **Átírányítás** beállítása esetén. Az eltárolt célszám megjelenik a kijelzőn.



Törölje a célszámot.



Adja be az új telefonszámot.



Nyugtázza.

Menükészlet

Menü → **Beállítás** → **Menükészlet**

Kezdők számára a telefon kezelésének megkönnyítése érdekében a terjedelmes főmenü csak a fontosabb pontokra korlátozódik.

A menük méretének csökkentése érdekében az alábbiak szerint járjon el:

Cserél Ezt a gombot nyomja, amíg a **Gyors** meg nem jelenik.

OK Nyugtázza.

A fontosabb funkciók így közvetlenül (közbenső lépések nélkül) érhetők el.

Hívott számok
 Elmul.hívások
 Hangposta
 Nem fogadott
 Bejövő üzenet
 Új üzenet írása
 Össz.szerv.hang
 ÖsszHívHangerő
 Össz.hív.dallam
 Profilok
 Menükészlet

Ha újra a teljes menüméretet akarja látni, tegeye a következőket:

 Válassza a **Menükészlet**-et.

Cserél Ezt a gombot nyomja, amíg a **Teljes** meg nem jelenik.

OK Nyugtázza.

Készülék

Menü → **Beállítás** → **Készülék**, majd válassza ki a kívánt funkciót.

Nyelv

A kijelzőszöveget a kívánt nyelvre állíthatja be. Az „Automatikus“ üzemmód a nyelvet a hálózatüzemeltető által használt nyelvre állítja be.

Ha véletlenül olyan nyelvet állított be, amelyet nem ért, a telefon a következő beadással állítható vissza a hazai hálózatüzemeltető nyelvére:

*#0000# 

Billentyűzet

Bárm.billentyű

A bejövő hívásokat tetszőleges gombbal fogadhatja (kivéve .

Billentyűzár

Az automatikus billentyűzár magától bekapcsol, ha egy percen keresztül egyetlen gombot sem nyom meg. Ez véd a telefon gombjainak véletlen megnyomásától. Ön azonban továbbra is elérhető marad és vészhívást is kezdeményezhet.

A billentyűzár a billentyűzetről be- és kikapcsolható:

 Mindig **hosszan** nyomja.

Billentyűhang

Segítségével beállíthatja a billentyűhang típusát:

Klikk hang, Billentyűhang, Nincs hang

Kijelző

Megvilágítás

A kijelző megvilágítása be- és kikapcsolható (növeli a készenléti időt).

Nagy betűk

A kijelző betűméretét módosíthatja.

Grafikus stílus

Három stílus közül választhat a kijelzőn megjelenő grafikákhoz / animációkhoz.

Üdvözlő szöveg

Segítségével egy üdvözlő szöveget írhat, amely a telefon bekapcsolásakor jelenik meg.

Cserél Nyomja meg a be- és kikapcsoláshoz.

OK Nyomja meg a módosításhoz.

← / **☰** Törölje a fennálló szöveget és írja be az új szöveget.

OK Nyugtázza a módosítást.

Kontraszt

Módosíthatja a kijelző kontrasztját.

Az **☎** gomb megnyomásával az új értékek mentése nélkül szakíthatja meg a kontrasztbeállítást.

Animáció

Kikapcsolhatja a kijelző-animációt.

Állapot

Alapbeállítás

A telefon gyári alapbeállításai visszaállításra kerülnek (nem érinti a SIM kártya és a hálózat beállításait). ("A telefon visszaállítása alapállapotba", 67. oldal).

Tel.azonosító

Megjelenik a készülék azonosítószáma (IMEI). Ez az információ a készülékszerviz számára lehet hasznos.

Gyorskeresés

Bekapcsolt funkció mellett a hálózatra történő bejelentkezés rövidebb időközökkel történik (ezáltal csökken az üzemidő).

Listák törlése

(Telefonkód, 58. oldal)

A következő listák kerülnek törlésre (lásd még 49. oldal):

- Elmulasztott hívások
- Fogadott hívások
- Hívott számok
- Elmulasztott emlékeztetők

Biztonság

A telefont és a SIM kártyát több titkos kód is védi az illetéktelen használat ellen.

A **SIM kártyáját** egy **PIN** kód (személyi azonosítószám) védi.

A speciális SIM kártyák kiegészítő funkcióihoz **PIN 2** kód szükséges.

A kártyához egy kódkulcs (**PUK**) is tartozik, a SIM kártya zárolásának feloldásához, abban az esetben, ha elfelejtette a PIN kódját.

A **telefonját telefonkód** védi, amelyet az első biztonsági funkció beállítása során tud beadni (4 - 8 jegyű).

Biztonságos helyen őrizze ezeket a titkos kódokat, de úgy, hogy szükség esetén hozzájuk tudjon férni!

Menü → **Beállítás** → **Biztonság**, majd válassza ki a kívánt funkciót:

Babysitter

(telefonkód)

A hívások **egy** hívószámra vannak korlátozva, amely a jobb oldali kijelzőgombbal tárcsázható.

 / **OK** Adja be hívószámot és a nevet.

vagy

 / **OK** Válassza ki a telefonkönyvből.

A funkció kikapcsolása:

 Hosszan nyomja (a telefonkód lekérdezésre kerül).

Csak

(PIN2/telefonkód)

Csak a telefonkönyvben szereplő számok hívhatók, új bejegyzések nem lehetségesek. Ha csak körzetszámok vannak beadva, a tárcsázás előtt a kívánt hívószámmal kiegészíthetők.

Aszerint, hogy a telefonkönyv a SIM-kártyán vagy a telefonban van-e eltárolva, a PIN 2 kód vagy pedig a telefonkód kerül lekérdezésre, mielőtt változtatásokat hajthatna végre.

Csak utolsó 10

(telefonkód)

A lehetséges hívások a „hívott számok” listájára vannak korlátozva.

Ez a hívólista a kívánt hívószámokkal célszerűen is feltölthető:

Törölje a hívólistát (49. oldal), majd hozzon létre „új bejegyzéseket” a kívánt számok hívásával és hívásnak az összeköttetés létrejötte előtti bontásával:

 vagy ,  majd .

Kölcsöntelefon

(telefonkód)

Korlátozni tudja a telefon idegen használatát.

A következő korlátozások kerülnek a „kölcsöntelefon” funkcióval beállításra:

- **Csak saját SIM** aktív (59. oldal).
- A díjszámláló nem törölhető
- A díjfaktor nem módosítható

PIN használat

A PIN kód normál esetben a telefon minden bekapcsolását követően lekérdezésre kerül. A lekérdezést ezzel a funkcióval ki is kapcsolhatja, azonban így nem védi a telefonját az illetéktelen használat ellen. Néhány üzemeltető ezért nem is engedélyezi a funkció kikapcsolását.

Kódok

PIN módosítása

A PIN kódját egy tetszőleges 4-8 jegyű számra módosíthatja (amelyet például könnyebben meg tud jegyezni).

Menü → **Beállítás** → **Biztonság Kódok** → **PIN módosítása**



Adja be az aktuális PIN kódot.

Cserél Nyomja meg.



/ **OK** Adja be az új PIN-t.



/ **OK** Ismétlje meg az új PIN-t.

PIN 2 csere

A PIN 2 kódját egy tetszőleges 4-8 jegyű számra módosíthatja (csak akkor elérhető, ha van PIN2 kódja).

Járjon el a **PIN módosítása** pont szerint.

Tel.kód csere

A telefonkódot egy tetszőleges 4-8 jegyű számra módosíthatja.

Járjon el a **PIN módosítása** pont szerint.

Csak saját SIM

A telefonja másik SIM kártyával nem használható.

Hálózat

Menü → **Beállítás** → **Hálózat**, majd válassza ki a kívánt funkciót:

Vonal



Ez a funkció csak akkor jelenik meg, ha a hálózatüzemeltető támogatja.

A telefonhoz két független hívószám rendelhető hozzá.

Vonalválasztás

Az aktuális hívószám kiválasztása.

Gyakori csere esetén kényelmesebb, ha a cserét kijelzőgomb segítségével hajtja végre (17. oldal).

1>>>> Az aktív hívószám (vonal) kijelzése.

Vonalzárás

(telefonkód, 58. oldal)

A használatot egyetlen hívószámra (vonlra) korlátozhatja.

Tanácsok

Mindkét hívószámhoz saját beállítások hajthatók végre (pl. dallam, hívásátirányítás, stb.). Ehhez előbb át kell kapcsolnia a kívánt hívószámra.

A vonalcserehez (készletléti állapotból):

0 + Nyomja meg, majd:

1. vonal Nyomja meg.

Konfiguráció

Hálózatinfo

Az éppen elérhető GSM hálózatok listája kijelzésre kerül.



Azt a hálózatot jelzi, melynek használatát a SIM kártyája nem engedélyezi.

Hálózatcsere

A hálózatkeresés újra indul. Ez akkor tanácsos, ha nem a saját hálózatán belül tartózkodik vagy ha egy másik hálózatba szeretne bejelentkezni.

Ha az „Automatikus hálózat” funkció be van kapcsolva, a rangsor szerint következő hálózat kerül kiválasztásra a „Preferált hálózatok” listájáról.

Egyébként pedig a rendelkezésre álló GSM hálózatok listájáról manuálisan választhat egy másik hálózatot.

Automatikus hálózat

Be- vagy kikapcsolás, lásd „hálózatválasztás” fent.

Üzemeltetők

Minden, a világon ismert GSM hálózatüzemeltető kilistázásra kerül a hozzá tartozó kódokkal együtt.



Válassza ki a bejegyzést.



Nyomja meg.

A lista új bejegyzéssel is bővíthető (adja be az ország és a hálózat kódját).



Válassza az <Üres> pontot.



Nyomja meg.



Végezze el a beadást.

Preferált hál.

Erre a listára azok a hálózatok kerülnek fel, amelyek a saját hálózatüzemeltetője után prioritást élveznek a bejelentkezés szempontjából (pl. ha több különböző tarifájú hálózat áll rendelkezésre).

A funkció előhívására először a saját hálózatüzemeltetője kerül megjelenítésre.



A preferált hálózatok listáját jeleníti meg.

- Új bejegyzés:



Válassza az <Üres> pontot.

Válasszon ki egy bejegyzést az üzemeltetők listájáról.



Nyugtázza.

- Régi bejegyzés módosítása/törlése:



Válassza ki a bejegyzést.



Válasszon ki egy másik bejegyzést az üzemeltetők listájáról.



Nyugtázza.

vagy



Törölje a bejegyzést.

Hálózkorlát.



A hálózati korlátozások korlátozzák a telefonja használatát (nem minden szolgáltató támogatja). A védelmet egy 4-jegyű jelszó biztosítja, melyet a hálózatüzemeltetőjétől kap meg. Minden hálózati korlátozásra külön kell előfizetnie.

Minden kimenő

A vészhívás (112) kivételével minden kimenő hívás letiltásra kerül.

Kimenő nemzetközi

Csak belföldi hívások lehetségesek.

Kimenő nemzetk.kiv.haza

Nemzetközi hívások nem lehetségesek. Külföldről azonban hívhatja a saját hálózatüzemeltetőjét.

Minden bejövő

A telefonon minden bejövő hívás le van tiltva.

Barangolásakor

Nem fogadhat hívásokat, ha a saját (hazai) hálózatán kívül tartózkodik. Így adott esetben nem kell hívási díjat fizetnie a beérkező hívásai után.

Állap.ellenőrz

Az állapotellenőrzést követően a következő szimbólumok jelenhetnek meg a kijelzőn:

- Korlátozás beállítva.
- Korlátozás nincs beállítva.
- ? Az állapot ismeretlen (pl. új SIM kártya esetén).

Mind.korl.törl

Az összes aktív korlátozás törlésre kerül.

Használócso.



Ha a hálózatüzemeltetője biztosítja ezt a funkciót, ez a szolgáltatás csoportok létrehozását teszi lehetővé, amelyek belső (céges) információkhoz férhetnek hozzá, vagy amelyekre különleges tarifa érvényes. A részletekkel kapcsolatban kérjük forduljon a hálózat üzemeltetőjéhez.

A következő beállítások lehetőségek:

Csoport aktív

(telefonkód, 58. oldal)

A funkció be- vagy kikapcsolására szolgál. A telefon normál használatához a „Használócsoport” funkciót ki kell kapcsolni.

Csoport.választás

Adott esetben a preferált csoporttól különböző csoportokat is kiválaszthat (lásd lent) vagy hozzáfűzhet a csoporthoz. A csoportokhoz tartozó kódszámot a szolgáltatótól kapja meg.

Kimenő hívások

Kiegészítésül a használócsoport hálózati vezérléséhez az állítható be itt, hogy a csoporton kívüli kimenő hívások is engedélyezettek-e. Ha a funkció ki van kapcsolva, akkor a telefonról csak a csoporton belüli hívások engedélyezettek.

Preferált csoport

Ha be van kapcsolva, akkor a hívások csak ezen a standard használócsoporton belül lehetségesek (függ a hálózat konfigurációjától).

Hívások közben

Menü → **Beállítás** → **Hívások közben**,
majd válassza ki a kívánt
funkciót:

Várákoztatás



Ha előfizetett erre a szolgáltatásra, ellenőrizni tudja, hogy be van-e állítva és be vagy ki is kapcsolhatja (lásd még 19. oldal).

Inkognitó



Ha felhív valakit, a hívott fél kijelzőjén megjelenik a telefonszáma (a hívott fél hálózatától függően). A számkijelzés elnyomásához a hívott fél kijelzőjén „Inkognitó“ üzemmódot állíthat be a következő vagy az összes további hívására. Lehet, hogy külön kell előfizetnie erre a funkcióra a szolgáltatójánál.

Percjelzés

Hívás közben minden percben egy hangjelzést hall a beszédidő figyeléséhez.

FAX/adat mód

Menü → **Beállítás** → **FAX/adat mód**,
majd válassza ki a kívánt
funkciót:

Faxok és adatok küldésére és fogadására is képes a telefonja és egy hozzákapcsolt számítógép segítségével (lásd még 65. oldal).

Előfeltételek:

A FAX és adatszolgáltatások használata biztosítva kell, hogy legyen az Ön számára a hálózat részéről.

Hálózattól függően különböző változatai léteznek a FAX-ok és az adatok vételének és továbbításának. Ezzel kapcsolatban kérjük érdeklődjön a hálózatüzemeltetőjénél.

IrDA

Bekapcsolja az infravörös adatátvitelt.

Sajátteszt

Az összeköttetés ellenőrzése a számítógéppel.

Besz./FAX küld.

Ha a funkció aktív, az összeköttetés felépülését követően a következő kijelzőgomb kerül 2 másodpercig felajánlásra:

Bsz/Fax Nyomja meg. Így beszélgetés közben beszéd üzemmódról FAX üzemmódrá válthat át és FAX -ot továbbíthat.

Egyébként a rendszer a beszélgetést normál hívásként fogja kezelni.

Besz./FAXvétel

(Csak akkor, ha a beszéd és a FAX fogadása ugyanazon a hívószámon történik).

Hívás közben átkapcsolhat FAX üzemmódra.

FAX-/adatvétel

(Csak akkor, ha a beszéd és a FAX fogadása ugyanazon a hívószámon történik).

Ha ez a funkció be van kapcsolva, és aktív az összeköttetés a számítógéppel, **csak** akkor lehetséges FAX-ok és adatok fogadása. A számítógép automatikusan átveszi a FAX-, illetve adathívást az aktivált kommunikációs program szerint.

A beszédhívások fogadhatók bekapcsolt funkció mellett, ha az összeköttetés előzőleg megszakításra került a számítógéppel.



Óra

Menü → **Beállítás** → **Óra**, majd válasszon ki egy funkciót:

Idő/dátum

A telefon használatba vételekor pontosan be kell állítania az órát.

Cserél Nyomja meg.



Először a dátum (nap/hónap/év), majd az időpont következik (24 óra, másodpercek is).

Ha az akkumulátort több mint 30 másodpercre eltávolítja, az órát újra be kell állítania.

Dátumformátum

A dátumformátum beállítása:
NN.HH.ÉÉÉÉ vagy **NN/HH/ÉÉÉÉ**

Autom.kijelzés

Az idő kijelzése be- és kikapcsolható.

Autom.kikapcs.

A telefon kikapcsol az előre megadott időpontban.

Beállít



Nyomja meg.



Adja be az időpontot (24-órás óra)



Nyugtázza.

Kikapcsolás



Nyomja meg.



Nyugtázza.

Autóban

Menü → **Beállítás** → **Autóban**, majd válasszon ki egy funkciót:

Autom.válasz

A hívások a 3. csengetést követően fogadásra kerülnek, ha a telefon „hordozható”, „komfort” vagy „professzionális” autókészlethez csatlakozik. A gyújtás beépítéstől függően be kell, hogy legyen kapcsolva.



A kijelzőn ez látható.

Autom.kikapcs.

A telefon az autó áramellátásáról üzemel, és a gyújtással együtt be- és kikapcsol. A gyújtás lekapcsolása és a telefon kikapcsolása közötti idő beállítható.

Fejhallg.készl

Menü → **Beállítás** → **Fejhallg.készl**

A hívások a 3. csengetés után fogadásra kerülnek, ha a telefon mikrofon-fülhallgató készlethez csatlakozik.

Tanács

Mikrofon- fülhallgatószlet (74. oldal)

Átkapcsolás kézi üzemre beszélgetés közben (a telefon kihangosító berendezéshez csatlakozik)



Nyomja meg a be- és visszakapcsoláshoz.

Autós kézibeszélő (75. oldal)

Ugyanúgy használhatja, mint egy normál telefonkagylót.

Műszaki információk

Előfeltételek

A FAX-/adatszolgáltatások használata biztosítva kell, hogy legyen Önnek a hálózat részéről. Hálózattól függően különböző módjai léteznek a FAX-ok /adatok vételének és továbbításának. Ezzel kapcsolatban kérjük érdeklődjön a hálózatüzemeltetőjénél. A számítógépén telepítve kell, hogy legyen egy megfelelő adat-/FAX-kommunikációs szoftver.

Összeköttetés a telefontal

Adatkábel

Egy adatkábel segítségével (74. oldal) a telefon a számítógép soros portjával áll összeköttetésben.

Infravörös összeköttetés

Ha a telefonba épített IrDA interfészt használja, a másik készüléknek is rendelkeznie kell ilyen interfészszel. Kapcsolja be az infravörös interfészt (IrDA) a telefonon.

 A kijelzőn ez jelenik meg.

Íranyítsa egymás felé az infravörös ablakokat (max. 50 cm lehet a távolságuk) és aktiválja az IrDA interfészeket.

A PC beállítása

A telefon beépített modemmel rendelkezik, ezért a PC operációs rendszerén egy szabványos modemet kell installálnia:

- 19 200 bit/s-os Standard modem
- Fax Class 1 modem, max. 9 600 bit/s sebességgel
- IrDA 115 200 bit/s interfész.

Fax/adatok küldése

- Hívás közben

Állítsa be először a **Beszéd/FAX küldése** funkciót (63. oldal) , majd indítsa el a küldéshez a számítógépe kommunikációs programját.

- Csak FAX

Indítsa el a PC-je kommunikációs programját és adja be ott a kívánt célhívószámot.



Átvitel közben ez látható.

Fax/adatok fogadása

A várt FAX-/adatfogadás előtt hozza létre az összeköttetést a PC és a telefon között és indítsa el a PC-jén a kommunikációs programot.

A telefon kijelzőjéről értesülni fog a hívás típusáról (FAX vagy adat), és egy speciális jelzőhangot is hallani fog.

Az átvitel bontása

Normál esetben a PC-szoftver bontja az összeköttetést. Ha szükséges:



Nyomja meg.

Műszaki adatok

Modem-meghajtó

Konform a V.25 parancsnyelvvel.

Adatátviteli sebesség

Konform az ITU-T V.22bis szabvánnyal (2400, 4800 és 9600 bit/s sebességeket használ).

Telefax

Telefax 2400, 4800, 7200, 9600 bits/s sebességgel. Konform az 1-es szolgáltatási osztállyal.

A következő szimbólumok jelennek meg használat közben a kijelzőn:

Kijelző-szimbólumok

	A vett jel erőssége.
	Az akku töltés alatt áll.
	Az akku töltöttségi szintje.
	Minden hívás átírányítva.
	Csengő kikapcsolva.
	Csak rövid csengetés.
	Csak a telefonkönyvben tárolt hívók hívásai csengenek ki.
	IrDA-készlet (infravörös).
	IrDA-átvitel (infravörös).
	Emlékeztetés beállítva.
	Billentyűzár bekapcsolva.
	Kódolatlan átvitel.
abc / ABC	Annak kijelzése, hogy kis- vagy nagybetűk vannak-e beállítva.
	Telefonkönyv a SIM kártyán,
	Telefonkönyv a telefonban,
	Korlátozott telefonkönyv.
	Funkció/hívószám zárolva.
	Az 1-es vagy 2-es vonal aktív.
	Aktív menüfunkció.
?	Ismeretlen állapotú hálózati funkció.
DATA	Csak adatok fogadása.
FAX	Csak FAX fogadása.
	Automatikus hívásfogadás be.

Naptár-szimbólumok

	Memo (feljegyzés).
	Találkozó.
	Hívás.
	Születésnap.
	Hangos emlékeztető
	Számológép-funkciók.
	Számológép-memória.
	Naptár- napi megjelenítés.
	Naptár- heti megjelenítés .
	Naptár- havi megjelenítés.
	Visszatérő emlékeztető.

Kijelzőgombok

	Röviden nyomva az utolsó karaktert törli, hosszsan nyomva pedig mindent töröl.
	Szövegüzenet érkezett. Megnyomás: elolvasás.
	Hangposta üzenet érkezett. Megnyomás: meghallgatás.
	Nem fogadott hívásai vannak. Megnyomás: hívószámlista.
	SIM-szolgáltatások.
	Átkapcsolás kézi üzemre.
	Mentés a telefonkönyvben.
	Függőleges lapozás.
	Vízszintes lapozás.

Csendő kikapcsolása



Hosszan nyomja **készenléti állapotban**. Az összes csengőhang ideiglenesen ki- vagy bekapcsolásra kerül, illetve egy rövid csengőhangra korlátozódik.



Hosszan nyomja **bejövő hívás estén**. A csengő az aktuális hívásra kikapcsolásra kerül.

Billentyűzár be- és kikapcsolása



Hosszan nyomja **készenléti állapotban**.

Kijelzőgomb



Addig nyomja, míg hívásra nem kerül. Az „OK“ így átugrásra kerül. Gyorshívó számoknál is használható.

Nemzetközi hívás



Tartsa lenyomva a gombot a „+“ jel megjelenéséig.



Nyomja meg és válassza ki az országot.

Hangfelvétel

„Csendes válasz”

Ha vár egy hívást, de nem tud éppen beszélni (pl. egy konferencián), és a hívás jelzésre kerül (pl. vibra funkció segítségével), fogadja a hívást és játssza be a hangfelvételt, pl.:

„Kérem ne tegye le, hamarosan személyesen beszélek Önnel.”

Hangposta felhívása



Ez a gomb a hangposta felhívására van fenntartva (46. oldal).

Üzenetek elküldése



Nyomja meg a **Küldés** helyett.

Telefonkönyv

Nemzetközi hívás

Minden hívószámot országgóddal együtt kell beadnia. Magyarországon is be kell adnia a +36-ot, így külföldről is problémamentesen telefonálhat.

Nevek keresése

Ha egy kezdőbetű alatt sok bejegyzés szerepel, gyakran tanácsosabb a következő betűre ugrani és visszafelé lapozni.

Nevek megadása

Példa több hívószám egy személyhez történő hozzárendelésére:
Julianna I (irodai)
Julianna O (otthoni)

Újrahívás

Az utoljára hívott szám ismételt hívásra kerül.



Nyomja meg kétszer.

A telefon visszaállítása alapállapotba

Az összes beállítás gyári alapállapotba történő visszaállításához adja be a ***#9999#** kódot és nyomja meg a gombot. A SIM kártya és hálózat beállításai nem változnak.

Egy, az egész világra kiterjedő Siemens szervizhálózat áll rendelkezésre csak egy telefonhívásnyira Öntől, illetve az Interneten.

Internet: <http://www.siemens.com/cd.service>

Abu Dhabi .. Siemens Serv. Cent.....	02 71 35 00	Lettország .. Siemens.....	8 22 39 15 55
Ausztrália ... Siemens	18 00 62 24 14	Libanon F.A. Kettaneh.....	01 44 30 43
Ausztria Siemens.....	01 17 07 50 04	Litvánia..... Siemens.....	7 50 11 14
Banglades .. Siemens	0 17 52 74 47	Luxemburg. Siemens.....	43 84 33 99
Belgium Siemens	0 78 15 22 21	MagyarországSiemens.....	06 1 471 2444
Brunei DST	0 21 51	Malajzia Hello service.....	0 37 51 49 74
Bulgária Omnitel	02 73 94 88	Marokkó..... SETEL S.A	2 35 24 09
Cseh Közt... Siemens	02 33 03 27 27	Mauritius ... Ireland Blyth.....	2 11 62 13
Dánia Siemens.....	35 25 86 00	Nagy-Britannia Siemens	09 90 33 44 11
Dél-Afr. Közt. Siemens	08 00 11 40 50	Németország Siemens.....	0 18 05 33 32 26
Dubai..... Siemens Serv. Cent.....	04 69 97 20	Norvégia Siemens.....	22 63 33 14
Egyiptom ... Siemens	23 31 31 29	Olaszország Siemens.....	02 69 89 36 91
Finnország.. Siemens.....	09 22 94 37 00	Oman Siemens Service Center...79 10 12	
Franciaorsz. Siemens.....	01 56 38 42 00	Oroszország Siemens	8 09 57 37 18 01
Fülöp-szig. ... Siemens.....	28 14 98 88	Pakisztán Siemens.....	02 15 67 35 65
GörögországSiemens.....	0 16 86 43 89	Portugália ... Siemens.....	0 14 17 83 93
Hollandia Siemens.....	0 70 3 33 31 00	Spanyolország Siemens	9 02 11 50 61
Hong Kong. Siemens.....	28 70 75 59	Svájc Siemens	0 14 95 44 87
Horvátország Siemens	016 10 53 81	Svédország Siemens	0 87 50 99 11
India Siemens.....	1 16 92 39 88	Szaud-Arábia Arabia Electric	0 26 65 50 58
	1 16 92 55 89 (ISDN)	Szingapúr .. Siemens	8 45 48 18
Indonézia.... Dian Graha Elektr.....	02 14 61 50 81	Szlovák Közt..Siemens.....	07 59 68 22 66
Írország Siemens.....	18 50 77 72 77	Szlovénia Siemens	06 11 74 63 36
Izland..... Smith & Norland	5 11 30 00	Tajvan Siemens	02 25 18 65 04
Jordánia F.A. Kettaneh.....	0 79 55 96 63	Thaiföld Siemens.....	26 79 17 77
Kína Siemens	0 21 50 31 81 49	Törökország SIMKO	21 22 52 88 35
Kuvait NGEECO	4 81 87 49	Vietnám..... Opticom	0 90 45 67 89
Lengyelország Siemens	08 00 22 09 90		

Ha rendellenességek lépnek fel a telefon használata során, próbálja meg a „Hibaelhárítás” fejezet segítségével megoldást találni. Ha a probléma továbbra is fennáll, forduljon a hálózatüzemeltetőjéhez vagy a Siemens szervizhez (68. oldal).

Probléma	Lehetséges okok	Lehetséges elhárítási módok
A telefont nem lehet bekapcsolni.	<p>A be-/kikapcsoló gombot túl röviden nyomja.</p> <p>Az akkumulátor lemerült.</p> <p>Az akkumulátor érintkezői piszkosak.</p> <p>Az akkumulátor alul van töltve.</p>	<p> A be-/kikapcsoló gombot minimum 2 másodpercig nyomja.</p> <p>Töltse fel az akkumulátort. Ellenőrizze a töltésjelzőt a kijelzőn.</p> <p>Tisztítsa meg az érintkezőket.</p> <p>Töltse az akkumulátort egy félóráig. Rövid időre húzza ki a töltőkábelt, majd hajtson végre normál töltést.</p>
A készenléti idő túl rövid.	<p>Az Iroda&szabadidő programok például játékok gyakori használata.</p> <p>Az energiatakarékos üzemmód nincs aktiválva.</p> <p>A kijelző megvilágítása be van kapcsolva.</p> <p>Véletlen gombnyomás (megvilágítás!).</p>	<p>Korlátozza a használatot.</p> <p>Aktiválja az energiatakarékos üzemmódot (57. oldal).</p> <p>Kapcsolja ki a kijelző megvilágítását (57. oldal).</p> <p>Kapcsolja be a billentyűzár funkciót.</p>
Töltési hiba (nincs töltési szimbólum a kijelzőn).	<p>Az akkumulátor alul van töltve.</p> <p>A hőmérséklet kívül esik a 0 °C ... +45 °C tartományon.</p> <p>Érintkezési hiba.</p> <p>Nincs hálózati feszültség.</p> <p>A töltő meghibásodott.</p> <p>Nem megfelelő töltőkészülék.</p> <p>Az akkumulátor meghibásodott.</p>	<p>Töltse az akkumulátort egy félóráig. Rövid időre húzza ki a töltőkábelt, majd hajtson végre normál töltést.</p> <p>Biztosítsa a megfelelő környezeti hőmérsékletet és várjon egy kicsit, majd töltse újra az akkumulátort.</p> <p>Ellenőrizze a hálózati áramellátást, és a telefon csatlakozóit.</p> <p>Ellenőrizze az akku érintkezőit, ha kell tisztítsa meg őket, és tegye vissza az akkumulátort.</p> <p>Használjon másik konnektort, illetve ellenőrizze a hálózati feszültséget.</p> <p>Ha a töltőkészülék nem melegszik, cserélje ki.</p> <p>Csak eredeti Siemens tartozékokat használjon.</p> <p>Cserélje le az akkumulátort.</p>
SIM-hiba.	<p>A SIM kártya rosszul van betéve.</p> <p>A SIM kártya érintkezői piszkosak.</p> <p>Rossz feszültségértékkel rendelkező SIM kártya.</p> <p>A SIM kártya sérült.</p>	<p>Ellenőrizze, hogy a SIM kártyát helyesen tette-e be. A kártyatartónak be kell kattannia a helyére (6. oldal).</p> <p>Tisztítsa meg a SIM kártyát egy száraz ruhával.</p> <p>Csak 3 voltos SIM kártya használható.</p> <p>Vegye szemügyre alaposan.</p> <p>Juttassa vissza a SIM kártyát az üzemeltetőhöz.</p>

Probléma	Lehetséges okok	Lehetséges elhárítási módok
Nincs összeköttetés a hálózattal.	<p>Gyenge a jel.</p> <p>Kívül van a GSM hálózat lefedettségi területén.</p> <p>A SIM kártya érvénytelen.</p> <p>Az új hálózat nem engedélyezett.</p> <p>Hálózati korlátozás van beállítva.</p> <p>A hálózat túl van terhelve.</p>	<p>Menjen magasabbra, egy ablakhoz, vagy nyílt területre.</p> <p>Ellenőrizze a hálózatüzemeltető lefedettségi területét.</p> <p>Hívja egy másik telefonról a hálózat üzemeltetőjét.</p> <p>Próbálkozzon kézi kiválasztással vagy válasszon egy másik hálózatot (60. oldal).</p> <p>Ellenőrizze a korlátozást (61. oldal).</p> <p>Később próbálkozzon újra.</p>
A telefon elveszti a hálózatot.	A jel túl gyenge.	Az új összeköttetés létrehozása egy másik hálózatüzemeltetővel automatikusan történik (60. oldal). A ki-és bekapcsolás meggyorsíthatja ezt a folyamatot.
Hívások nem lehetségesek.	<p>Választási hiba.</p> <p>A 2. vonal van beállítva.</p> <p>Új SIM kártya van a telefonban.</p> <p>Elérte a díjkorlátot.</p>	<p>Az új hálózat nem engedélyezett (60. oldal).</p> <p>Állítsa be a másik hívási vonalat (59. oldal)</p> <p>Ellenőrizze a beállított korlátozásokat.</p> <p>Hívja fel a szolgáltatóját vagy állítsa vissza a díjkorlátot a PIN 2 kód segítségével (53. oldal).</p>
Bizonyos hívások nem lehetségesek.	<p>Hívaskorlátozások vannak beállítva.</p> <p>A hívószám több mint 20 jegyű.</p>	<p>A korlátozásokat a hálózatüzemeltető is beállíthatta. Ellenőrizze a korlátozásokat (59. oldal).</p> <p>Ellenőrizze a hívószámot.</p>
Beadások nem lehetségesek a telefonkönyvbe.	<p>Hívaskorlátozás van beállítva.</p> <p>A telefonkönyv megtelt.</p>	<p>Ellenőrizze a korlátozást (58. oldal).</p> <p>Töröljön néhány bejegyzést (14. oldal).</p>
A telefonkönyv nem módosítható.	SIM kártya korlátozás.	Hívja fel a szolgáltatóját.
Nem találja a telefonkönyvet.	SIM kártyát cserélt.	Tegye be az eredeti SIM kártyát.

Probléma	Lehetséges okok	Lehetséges elhárítási módok
A hangposta nem működik.	Nincs beállítva a hívásátírányítás.	Állítsa be az átírányítást (54. oldal).
A „✉” tovább villog. Az üzenettároló megtelt.		Töröljön egy üzenetet tárolóhely felszabadításához (37. oldal).
Nem küldhető üzenet.	A hálózatüzemeltető nem támogatja ezt a szolgáltatást. Nincs vagy rosszul van beállítva az üzenetközpont száma. A SIM kártya előfizetése nem tartalmazza ezt a szolgáltatást. A hálózat túl van terhelve. A címzett készüléke nem kompatibilis.	Érdeklődjön a szolgáltatójánál. Állítsa be az üzenetközpontot (44. oldal). Hívja fel a szolgáltatóját. Ismételje meg az üzenetet. Ellenőrizze.
A funkció nem állítható be.	A hálózatüzemeltető nem támogatja vagy külön kell előfizetnie rá.	Hívja fel a szolgáltatóját.
Az egység számláló nem működik.	A tarifaimpulzusok nem kerülnek továbbításra.	Hívja fel a szolgáltatóját.
PIN-hiba.	3 hibás beadás.	A SIM kártyához kapott MASTER PIN (PUK) kódot adja be az utasításoknak megfelelően. Ha elvesztette a MAS-TER PIN vagy a PIN kódját, forduljon a hálózatüzemeltetőjéhez.
Telefonkód-hiba	3 hibás beadás.	Hívja fel a Siemens szervizt (68. oldal).
Szolgáltatási kódhiba	Nincs jogosultsága erre a szolgáltatásra.	Hívja fel a szolgáltatóját.
Menübejegyzések hiányoznak vagy túl sok van belőlük.	A SIM kártya segítségével a hálózatüzemeltető hozzá tud adni a menühöz és el tud távolítani a menüből bizonyos funkciókat.	Érdeklődjön a hálózatüzemeltetőnél.
A FAX szolgáltatás nem lehetséges.	Hibás beállítások a számítógépen. Nincs jogosultsága a szolgáltatáshoz. Hibás IrDA-meghajtó.	Ellenőrizze a beállításokat (63. oldal). Hívja fel a szolgáltatóját. Cserélje ki az IrDA-meghajtót.
Sérülés		
Erős ütés.	Vegye ki és tegye be újra az akkumulátort és a SIM kártyát. Ne szedje szét a telefont.	
A telefont nedveség érte.	Gyorsan törölje meg egy száraz ruhával. Ne melegítse. Törölje meg alaposan a csatlakozó-kontaktusokat. Vegye ki és szárítsa meg az akkumulátort és a SIM kártyát. A készüléket hagyja függőleges pozícióban egy huzatos helyen. Ne szedje szét a telefont.	

Típusengedély

A telefon használata az IMEI azonosítószáma alapján engedélyezett a GSM hálózatokban, továbbá eleget tesz az alábbi EU előírásoknak:

- 89/336/EWG "EMC-előírások"
- 98/13/EG, CTR 19 és CTR 20 "Távközlési végberendezésekre vonatkozó irányelvek"
- 98/13/EG, CTR 31 és CTR 32 "Távközlési végberendezésekre vonatkozó irányelvek"
- 73/23/EWG "kisfeszültségű előírások" a 93/68/EWG-vel együtt



Műszaki adatok

- GSM 4-es osztály (2 Watt)
Frekvenciatartomány:
880 - 960 MHz
- GSM 1-es osztály (1 Watt)
Frekvenciatartomány:
1710-1880 MHz

Tömeg : 99 g
Méret : 118 x 46 x 21 mm
(89 cm³)

Üzemi feszültség: 3,6 V

Áramfelvétel : max. 400 mA

Hőmérséklet : 0°C ... 45°C

Üzemidő

Egy teljesen feltöltött akkumulátor az alábbi használati időket nyújtja:

Készenléti idő: 60 - 220 óra

beszélgetési idő: 100 - 360 perc

A közölt adatok azon a feltevésen alapulnak, hogy a készülék kizárólag készenléti állapotban van illetve beszélgetési üzemmódban van. A rövid beszélgetések például az ábrán látható módon hatnak a készenléti időre:

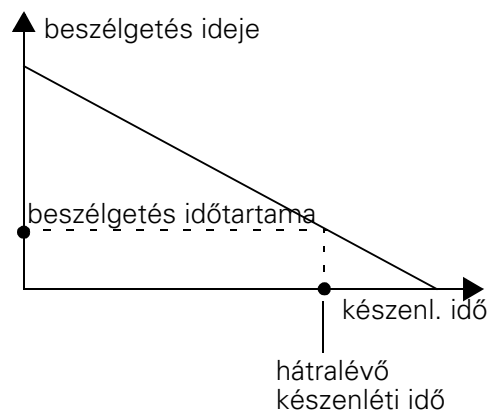

Vegye figyelembe azt is, hogy a közölt értékek átlagos értékek. A tényleges érték számos más körülménytől is függ.

A készenléti időt csökkenti például:

- a bekapcsolt információs szolgáltatás;
- a menükben való navigálás;
- a bekapcsolt gyors hálózatkeresés;
- a készülék helyének változása.

A beszélgetési idő többek között a legközelebbi bázisállomástól való távolságtól is függ.

Ápolási tippek

- A SIM kártyáját olyan gonddal kezelje, mintha egy bankkártya lenne. Ne hajlígtassa, ne karcolja meg és óvja a statikus elektromosságtól.
- A tisztításhoz használjon nedves vagy antistatikus törlőruhát kémiai tisztító anyag nélkül.
- Óvnia kell a telefonját az erős ütésektől és a nedvességtől. Ne tegye ki a telefont közvetlen napsugárzás hatásának (max. 55 °C).
- Lehetőleg csak a teljesen lemerült akkumulátort töltsse fel (ügyeljen a töltöttségi szint jelére).
- Hosszabb használati szünet esetén vegye ki az akkumulátort a készülékből.

Azonosítók

Az alábbi adatok fontosak lehetnek a telefon vagy a SIM kártya elvesztésekor. Kérjük írja ide fel őket:

A SIM kártya száma (a kártyán)

.....

A telefon 15-jegyű gyári száma (az akkumulátor alatt):

.....

A hálózatüzemeltető ügyfélszolgálati száma:

.....

Elvesztés esetén

Ha elvesztette vagy ellopták a telefonját és/vagy a SIM kártyáját, azonnal hívja a hálózatüzemeltetőjét az illetéktelen használat megakadályozása érdekében.

Tartalék akkumulátor

L36880-N4001-A100 (NiMH, 500 mAh)
L36880-N4001-A101 (Li-Ion, 600 mAh)

Útitöltő

L36880-N4001-A103 (EU)
L36880-N4001-A104 (UK)

Hasonló a Standard töltőhöz, de automatikus feszültség-illesztéssel rendelkezik a 90-270 V tartományban a nemzetközi használathoz.

Asztali töltő

L36880-N4001-A102

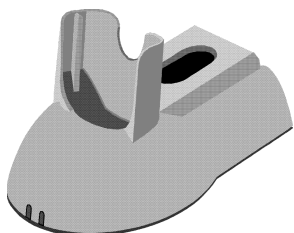

Ez a stabil tartó lehetővé teszi a telefonban lévő és egy tartalék akkumulátor egyidejű töltését. Használata az eredeti töltőhöz, vagy az útitöltőhöz csatlakoztatva történik.

Mikrofon-fülhallgatókészlet (PTT)

L36880-N4001-A123

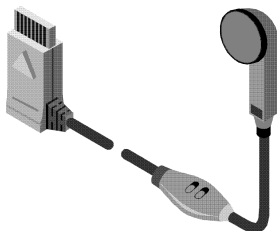

Optimális mozgás-szabadságot és nagyon jó hangminőséget biztosít séta és vezetés közben. PTT (Push To Talk) beszédgombbal is fel van szerelve a kényelmes használathoz.

Övcsipesz

L36880-N4001-A113

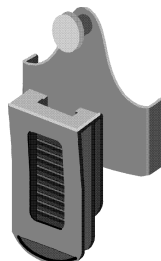

Könnyen és biztonságosan rögzítheti az övéhez.

Bőrtek

L36880-N4001-A118

Vonzó külsejű védőtek a szennyeződések és a környezeti behatások ellen.

SoftDataLink 3.0

L36880-N4001-A122

Ez a szoftver a Windows® 95/98/NT/CE, Palm III™/V™ operációs rendszerekhez a következő funkciókat biztosítja:

- Szöveges üzenetek (SMS) küldése vétele és írása.
- Kényelmes telefonkönyv és naptárkezelés.
- Dallamkomponálás a csengő hangjához.

Adatkábel

L36880-N3101-A102

A funkciója ugyanaz, mint az IrDA-nak. Ha nem áll rendelkezésre infravörös interfész, a PC RS-232 portjához csatlakoztatható.



Az autós tartozékok beépítése az autó semmilyen működési funkcióját sem gátolhatja (pl. légszák).

Passzív tartó

L36880-N4001-A109

Az autós töltőkábel, a hordozható autós készlet, valamint a mikrofon-fülhallgatókészlet csatlakoztatásához.

Passzív tartó antennakábel

L36880-N4001-A110

Az antenna-csatlakozással felszerelt passzív tartó használatával elkerüli a sugárzás és az interferencia hatásait és jobb vételt biztosít. Az autós töltőkábel, az autós fejhallgató, valamint a hordozható autós készlet csatlakoztatható hozzá.

Autós töltőkábel

L36880-N4001-A108

Csatlakozást biztosít a fedélzeti elektronikához (12/24 Volt) a szivargyújtón keresztül. A passzív tartókkal együtt használható.

Hordozható autóskészlet

L36880-N3015-A117

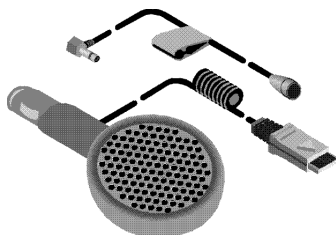

Kihangosító berendezés beépített hangszóróval és mikrofonnal valamint automatikus hívásfogadással. Egyszerűen a szivargyújtóhoz csatlakoztatható, így támogatja a gyakori gépkocsicserét. Használata a passzív tartókkal együtt optimális

Komfort autós készlet

L36880-N4001-A111

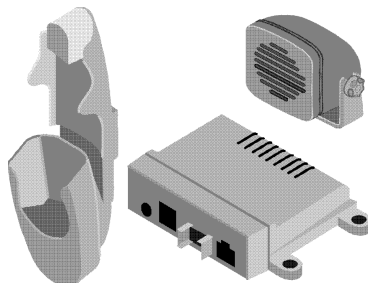

A komfort autós készlet biztonságos és kényelmes telefonálást biztosít vezetés közben. Kiemelkedő hangminőségű a teljesen duplex működésnek és a digitális jelfeldolgozásnak köszönhetően.

Professzionális autós készlet

L36880-N4001-A125 (német)

L36880-N4001-A124 (angol)

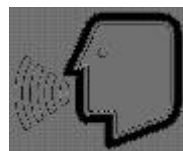

hangvezérlés

A legmodernebb beszédfelismerő rendszerrel rendelkezik a biztonságos és kényelmes telefonáláshoz. Minden fontosabb egységet tartalmaz az autóba történő beépítéshez.

Professzionális adatkábel

L36880-N3101-A112

A professzionális autós kihangosító soros kábelrel történő csatlakoztatásához adatátviteli alkalmazásokhoz.

Autós kézibeszélő

L36880-N3015-A123

Könnyű kézibeszélő pl. privát beszélgetésekhez. A komfort autós készlethez és a professzionális autós kihangosítóhoz csatlakozik.

A

A készülék adatai	72
Adatkommunikáció	63, 65
Akkumulátor töltése	7
Alapállapot	67
Alapbeállítás	57
Átirányítás	54
Átirányítás a hangpostába	45
Audio	51
Autóban	64
Autom. kikapcsolás	64
Autós tartozékok	75

B

Babysitter	58
Beállítások	56
Bejövő/kimenő üzenetek	43
Beszédfelvétel	22
Beszédidő	7, 72
Beszéd kiválasztás	14
Beszédlejátás	22
Beszéd rögzítés	22
Beszéd tároló	22
Biztonság	58
Böngésző	25

C

Cellainformáció	47
Csak az utolsó 10	58
Csak saját SIM	59
Csengőbeállítás	51
Csengőhang kikapcsolása	11
Csere	20

D

Dallamírás	52
Dallamok	51
Díjak megjelenítése	53
DTMF kód	
küldése	21
tárolása	16

E

Ébresztőóra	36
Emlékeztetés	10
Eredeti állapot	67

F

Faxvétel/-küldés	63, 65
Főmenü	23

G

Grafikus stílus	57
Gyors kiválasztás	17

H

Hálózat tiltása	61
Hálózati összeköttetés	8
Hálózatinfo	60
Hangerő	51
Hangposta	
üzenetek meghallgatása	46
beállítás	45
Használati tippek	67
Használó csoport	61
Hazai hálózat	60
Hibaelhárítás	69
Hívás fogadása/bontása	11
Hívási díj kijelzése	53
Hívási menü	21
Hívások	
elutasítás	19
fogadás	11
bontás	11
több egyidejű	20
Hívástovábbítás	21
Hívásvárakoztatás	19
Hívólisták	49
Hívószám korlátozások	16
Hívószám-kiegészítés	13
Hívott számok	49

I

Idő/díj	53
Időpontok	30
IMEI-szám	57, 72
Info csatorna	47
Információs üzenetek	47
Infravörös (I/R)	63
Inkognitó	62
Internet	24

J

Játékok	35
Jegyzetfüzet funkció	19
Jelzőhang, csengőhang	51

K

Készenléti állapot	8
Készenléti idő	7, 72
Készülék-azonosító (IMEI)	57
Készülékkód	58
Kijelző	57
Kijelzőszimbólumok	66
Kódok	59
Konferencia	20
Kopogtató hang	19
Kölcsöntelefon	58
Körzetszám	9
Kronométer	36
Különleges karakterek	12, 41

M

Második vonal	59
Megvilágítás	57
Memo gomb	22
Menü gyors kiválasztása	18
Menükészlet	56
Mikrofon be/ki	21
Mikrofon-fülhallgatókészlet (tartozék)	64
Műszaki adatok	72

N

Nagy betűk	57
Nagy- és kisbetűk	12, 41
Naptár	29
Nemzetközi hívás	9
Névjegykártya	34
Nyelv	56

O

Óra beállítása	64
----------------------	----

P

Pénz nem átváltás	33
PIN	
módosítás	59
beadás	8
hiba	71
Postafiók	45
Postafiók hívószáma	45
Profil	50
PUK	58

R

Rezgetés	51
----------------	----

S

Sablon üzenetek	42
Saját számok	13
Siemens szerviz	68
SIM-kártya	6
SIM-szolgáltatások	23
SMS	37
Stopper	36
Számológép	32
Szervizhangok	52
Szolgáltatói vezérlések	16
Szöveg beírása	12, 40
Szöveg beírása a „T9” segítségével	40
Szöveges üzenetek	37
Szövegmenü	38

T

Tartozékok	74
Telefax	63
Telefon / SIM kártya elvesztése	73
Telefon ápolása	73
Telefon be-, kikapcsolása	7
Telefonkód	59
Telefonkönyv	
Korlátozások	16
Bejegyzés törlése	14
Menü	14
Új bejegyzés	12
Hívás hanggal	14
Telefontároló	15
Teljes összeg	53
Típusengedély	72
Töltési idő	7
Töltőberendezés	7

U

Újrahívás	10
Újrahívó lista	10
URL megjelenítése	25

Ü

Üdvözlő szöveg	57
Üzemidő (Akkú)	7
Üzenetek (SMS)	
beállítás	44
törlés	43
új üzenet olvasása	37
írás	38
Sablonok	42
továbbítás	42
újrafelhasználás	42

Üzenet-menü	43
-------------------	----

V

Vészhívás	7
VIP-telefonkönyv	13, 14
Visszaállítás alapállapotba	67
Visszaszámlálás	36
Vonalválasztás	59